

Inspiron 13



7000 Series

Manual Servis

Model Komputer: Inspiron 13-7359
Model Resmi: P57G
Tipe Resmi: P57G002



Catatan, perhatian, dan peringatan

-  **CATATAN:** CATATAN menunjukkan informasi penting yang akan membantu Anda menggunakan komputer lebih baik lagi.
 -  **PERHATIAN:** PERHATIAN menunjukkan kemungkinan terjadinya kerusakan pada perangkat keras atau hilangnya data, dan memberitahu Anda mengenai cara menghindari masalah tersebut.
 -  **PERINGATAN:** PERINGATAN menunjukkan potensi kerusakan harta benda, cedera pribadi, atau kematian
-

Copyright © 2015 Dell Inc. Hak cipta dilindungi undang-undang. Produk ini dilindungi oleh undang-undang hak cipta dan hak atas kekayaan intelektual di AS dan internasional. Dell™ dan logo Dell merupakan merek dagang dari Dell Inc. di Amerika Serikat dan/atau yurisdiksi lain. Seluruh merek dan nama lainnya yang disebutkan di sini dapat merupakan merek dagang perusahaannya masing-masing.

2015 - 07

Rev. A00

Daftar Isi

Sebelum mengerjakan bagian dalam komputer.....	10
Persiapan	10
Petunjuk keselamatan.....	10
Alat bantu yang direkomendasikan.....	12
Setelah mengerjakan bagian dalam komputer.....	13
Melepaskan penutup bawah.....	14
Prosedur.....	14
Memasang kembali penutup bawah.....	16
Prosedur.....	16
Melepaskan baterai.....	17
Langkah-langkah sebelumnya.....	17
Prosedur.....	17
Memasang kembali baterai.....	19
Prosedur.....	19
Langkah-langkah berikutnya.....	19
Melepaskan modul memori.....	20
Langkah-langkah sebelumnya.....	20
Prosedur.....	20
Memasang kembali modul memori.....	22
Prosedur.....	22
Langkah-langkah berikutnya.....	23

Melepaskan hard disk.....	24
Langkah-langkah sebelumnya.....	24
Prosedur.....	24
Memasang kembali hard disk.....	26
Prosedur.....	26
Langkah-langkah berikutnya.....	26
Melepaskan baterai sel berbentuk koin.....	27
Langkah-langkah sebelumnya.....	27
Prosedur.....	27
Memasang kembali baterai sel berbentuk koin.....	29
Prosedur.....	29
Langkah-langkah berikutnya.....	29
Melepaskan kartu nirkabel.....	30
Langkah-langkah sebelumnya.....	30
Prosedur.....	30
Memasang kembali kartu nirkabel.....	32
Prosedur.....	32
Langkah-langkah berikutnya.....	32
Melepaskan daughter-board keyboard.....	33
Langkah-langkah sebelumnya.....	33
Prosedur.....	33
Memasang kembali daughter-board keyboard.....	35
Prosedur.....	35
Langkah-langkah berikutnya.....	35

Melepaskan board daya dan tombol-volume.....	36
Langkah-langkah sebelumnya.....	36
Prosedur.....	36
Memasang kembali board daya dan tombol-volume.....	38
Prosedur.....	38
Langkah-langkah berikutnya.....	38
Melepaskan speaker.....	39
Langkah-langkah sebelumnya.....	39
Prosedur.....	39
Memasang kembali speaker.....	41
Prosedur.....	41
Langkah-langkah berikutnya.....	41
Melepaskan panel sentuh.....	42
Langkah-langkah sebelumnya.....	42
Prosedur.....	42
Memasang kembali panel sentuh.....	45
Prosedur.....	45
Langkah-langkah berikutnya.....	45
Melepaskan kipas.....	46
Langkah-langkah sebelumnya.....	46
Prosedur.....	46
Memasang kembali kipas.....	48
Prosedur.....	48
Langkah-langkah berikutnya.....	48

Melepaskan unit pendingin.....	49
Langkah-langkah sebelumnya.....	49
Prosedur.....	49
Memasang kembali unit pendingin.....	51
Prosedur.....	51
Langkah-langkah berikutnya.....	51
Melepaskan board I/O.....	52
Langkah-langkah sebelumnya.....	52
Prosedur.....	52
Memasang kembali board I/O.....	54
Prosedur.....	54
Langkah-langkah berikutnya.....	54
Melepaskan port adaptor daya.....	55
Langkah-langkah sebelumnya.....	55
Prosedur.....	55
Memasang kembali port adaptor daya.....	57
Prosedur.....	57
Langkah-langkah berikutnya.....	57
Melepaskan board sistem.....	58
Langkah-langkah sebelumnya.....	58
Prosedur.....	58
Memasang kembali board sistem.....	62
Prosedur.....	62
Langkah-langkah berikutnya.....	63
Memasukkan Tag Servis dalam program pengaturan BIOS.....	63

Melepaskan unit display.....	64
Langkah-langkah sebelumnya.....	64
Prosedur.....	64
Memasang kembali unit display.....	67
Prosedur.....	67
Langkah-langkah berikutnya.....	67
Melepaskan unit dudukan-stylus.....	69
Langkah-langkah sebelumnya.....	69
Prosedur.....	70
Memasang kembali unit dudukan-stylus.....	72
Prosedur.....	72
Langkah-langkah berikutnya.....	72
Melepaskan unit sandaran tangan dan keyboard.....	73
Langkah-langkah sebelumnya.....	73
Prosedur.....	73
Memasang kembali unit sandaran tangan dan keyboard.....	75
Prosedur.....	75
Langkah-langkah berikutnya.....	75
Melepaskan panel display.....	76
Langkah-langkah sebelumnya.....	76
Prosedur.....	77
Memasang kembali panel display.....	79
Prosedur.....	79
Langkah-langkah berikutnya.....	79

Melepaskan engsel display.....	80
Langkah-langkah sebelumnya.....	80
Prosedur.....	80
Memasang kembali engsel display.....	82
Prosedur.....	82
Langkah-langkah berikutnya.....	82
Melepaskan unit penutup-belakang display dan antena	
83	
Langkah-langkah sebelumnya.....	83
Prosedur.....	83
Memasang kembali unit penutup-belakang display dan antena.....	85
Prosedur.....	85
Langkah-langkah berikutnya.....	85
Melepaskan kamera.....	86
Langkah-langkah sebelumnya.....	86
Prosedur.....	86
Memasang kembali kamera.....	88
Prosedur.....	88
Langkah-langkah berikutnya.....	88
Melepaskan board tombol-Windows.....	89
Langkah-langkah sebelumnya.....	89
Prosedur.....	89
Memasang kembali board tombol-Windows.....	91
Prosedur.....	91
Langkah-langkah berikutnya.....	91



Melepaskan kabel display.....	92
Langkah-langkah sebelumnya.....	92
Prosedur.....	92
Memasang kembali kabel display.....	94
Prosedur.....	94
Langkah-langkah berikutnya.....	94
Menjalankan Flashing BIOS.....	95
Mendapatkan bantuan dan menghubungi Dell.....	96
Sumber daya bantuan mandiri.....	96
Menghubungi Dell.....	97

Sebelum mengerjakan bagian dalam komputer

 **PERHATIAN:** Untuk mencegah kerusakan, tangani semua komponen dan kartu dengan memegang bagian tepinya dan jangan sentuh pin serta bidang kontakannya.

 **CATATAN:** Gambar di dalam dokumen ini mungkin berbeda dengan komputer Anda bergantung pada konfigurasi yang Anda pesan.

Persiapan









- 1 Simpan dan tutup semua file yang terbuka, lalu keluar dari semua aplikasi yang terbuka.
- 2 Matikan komputer Anda.
 - Windows 10: Klik atau ketuk **Mulai** →  **Matikan** → **Daya**.
 - Windows 8.1: Pada layar **Mulai**, klik atau ketuk ikon daya  → **Matikan**.
 - Windows 7: Klik atau ketuk **Mulai** → **Matikan** .

 **CATATAN:** Jika menggunakan sistem operasi lain, lihat dokumentasi sistem operasi Anda untuk petunjuk penonaktifan.

- 3 Lepaskan komputer dan semua perangkat yang terpasang dari stopkontak.
- 4 Lepaskan sambungan semua kabel seperti kabel telepon, kabel jaringan dan sebagainya, dari komputer Anda.
- 5 Lepaskan sambungan semua perangkat dan periferal yang terpasang, seperti keyboard, mouse, monitor, dan sebagainya, dari komputer Anda.
- 6 Lepaskan semua kartu media dan cakram optik dari komputer Anda, jika ada.

Petunjuk keselamatan

Gunakan panduan keselamatan berikut untuk melindungi komputer dari kemungkinan kerusakan dan memastikan keselamatan diri Anda.

-  **PERINGATAN:** Sebelum mengerjakan bagian dalam komputer, bacalah informasi keselamatan yang dikirimkan bersama komputer Anda. Untuk informasi praktik terbaik tentang keselamatan, lihat halaman depan Kepatuhan Regulatori di www.dell.com/regulatory_compliance.
-  **PERINGATAN:** Lepaskan sambungan semua sumber daya sebelum membuka penutup komputer atau panel. Setelah Anda selesai mengerjakan bagian dalam komputer, pasang kembali semua penutup, panel, dan sekrup sebelum menyambungkannya ke sumber daya.
-  **PERHATIAN:** Untuk mencegah kerusakan pada komputer, pastikan permukaan tempat Anda bekerja telah bersih dan rata.
-  **PERHATIAN:** Untuk mencegah kerusakan, tangani semua komponen dan kartu dengan memegang bagian tepinya dan jangan sentuh pin serta bidang kontakannya.
-  **PERHATIAN:** Anda hanya melakukan pemecahan masalah dan perbaikan sesuai dengan yang diizinkan atau diarahkan oleh tim bantuan teknis Dell. Kerusakan karena melakukan servis yang tidak diizinkan oleh Dell tidak akan dicakup oleh garansi Anda. Lihat instruksi keselamatan yang dikirimkan bersama produk tersebut atau yang ada di www.dell.com/regulatory_compliance.
-  **PERHATIAN:** Sebelum menyentuh apa pun di bagian dalam komputer, sentuh permukaan logam yang tidak dicat, seperti logam pada bagian belakang komputer. Saat bekerja, sentuh secara berkala permukaan logam yang tidak bercat untuk menghilangkan listrik statis, yang dapat mengganggu komponen internal.
-  **PERHATIAN:** Saat Anda melepaskan sambungan suatu kabel, tariklah pada konektornya atau tariklah tab penariknya, bukan kabelnya. Beberapa kabel memiliki konektor dengan tab pengunci atau sekrup yang harus Anda lepaskan sebelum melepaskan sambungan kabel. Saat menyambungkan kabel, pastikan bahwa port dan konektor sudah diarahkan dan disejajarkan dengan benar.
-  **PERHATIAN:** Tekan dan keluarkan setiap kartu yang terpasang dari pembaca kartu media.

Alat bantu yang direkomendasikan

Prosedur dalam dokumen ini memerlukan alat bantu sebagai berikut:

- Obeng Phillips
- Pencungkil plastik

Setelah mengerjakan bagian dalam komputer

 **PERHATIAN: Membiarkan sekrup yang lepas atau longgar di dalam komputer Anda dapat merusak parah komputer.**

- 1 Pasang kembali semua sekrup dan pastikan bahwa tidak ada sekrup yang tertinggal di dalam komputer Anda
- 2 Sambungkan setiap perangkat eksternal, periferal, dan kabel yang telah Anda lepaskan sebelum mengerjakan komputer.
- 3 Pasang kembali semua kartu media, disk, dan setiap komponen lain yang Anda lepaskan sebelum mengerjakan komputer Anda.
- 4 Sambungkan komputer dan semua perangkat yang terpasang ke stopkontak.
- 5 Nyalakan Komputer.

Melepaskan penutup bawah



PERINGATAN: Sebelum mengerjakan bagian dalam komputer, bacalah informasi keselamatan yang dikirimkan bersama komputer Anda dan ikuti langkah-langkah di [Sebelum Mengerjakan Bagian Dalam Komputer](#). Setelah mengerjakan bagian dalam komputer Anda, ikuti instruksi di [Setelah Mengerjakan Bagian Dalam Komputer](#). Untuk praktik terbaik tentang keselamatan lainnya, lihat home page Kepatuhan Regulatori di www.dell.com/regulatory_compliance.

Prosedur

- 1 Tutup display lalu balik posisi komputer.
- 2 Lepaskan sekrup penahan yang menahan penutup bawah ke dasar komputer.

- 3 Dengan menggunakan pencungkil plastik, cungkil penutup bawah dari komputer.

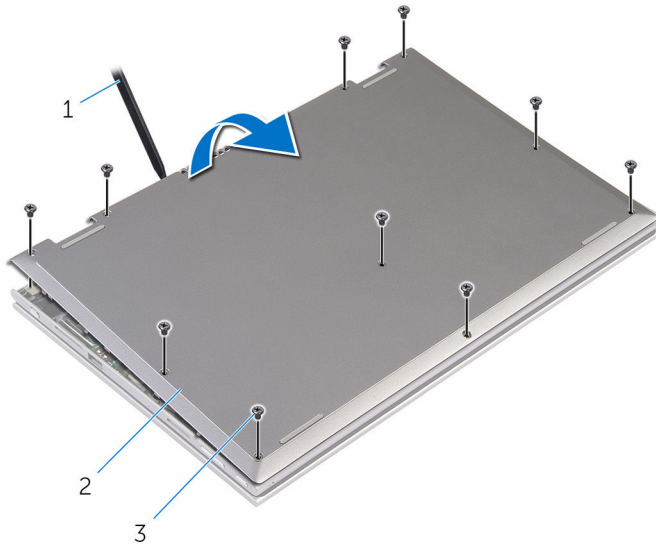

1 pencungkil plastik

2 penutup bawah

3 sekrup (10)

Memasang kembali penutup bawah



PERINGATAN: Sebelum mengerjakan bagian dalam komputer, bacalah informasi keselamatan yang dikirimkan bersama komputer Anda dan ikuti langkah-langkah di [Sebelum Mengerjakan Bagian Dalam Komputer](#). Setelah mengerjakan bagian dalam komputer Anda, ikuti instruksi di [Setelah Mengerjakan Bagian Dalam Komputer](#). Untuk praktik terbaik tentang keselamatan lainnya, lihat home page Kepatuhan Regulatori di www.dell.com/regulatory_compliance.

Prosedur

- 1 Sejajarkan tab pada penutup bawah ke dalam slotnya di dasar komputer dan pasang penutup bawah ke tempatnya.
- 2 Pasang kembali sekrup yang menahan penutup bawah ke dasar komputer.

Melepaskan baterai



PERINGATAN: Sebelum mengerjakan bagian dalam komputer, bacalah informasi keselamatan yang dikirimkan bersama komputer Anda dan ikuti langkah-langkah di [Sebelum Mengerjakan Bagian Dalam Komputer](#). Setelah mengerjakan bagian dalam komputer Anda, ikuti instruksi di [Setelah Mengerjakan Bagian Dalam Komputer](#). Untuk praktik terbaik tentang keselamatan lainnya, lihat home page Kepatuhan Regulatori di www.dell.com/regulatory_compliance.

Langkah-langkah sebelumnya

Lepaskan [penutup bawah](#).

Prosedur

- 1 Lepaskan sekrup yang menahan baterai ke unit sandaran tangan keyboard.
- 2 Lepaskan kabel hard disk dari pemandu perutean pada baterai.

3 Angkat baterai dari unit sandaran tangan dan baterai.

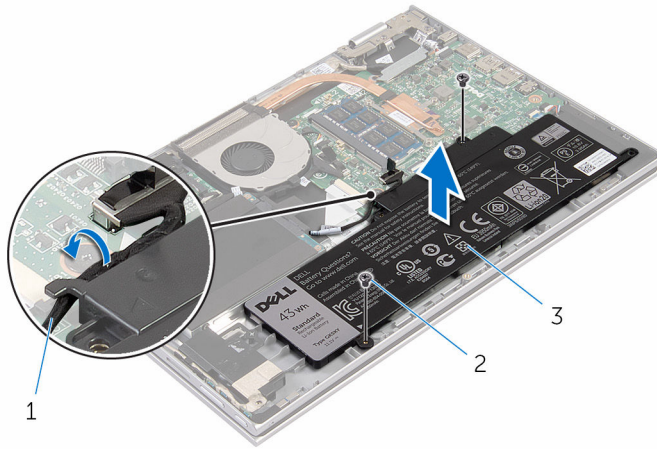

1 kabel hard disk

2 sekrup (2)

3 baterai

4 Balikkan komputer.

5 Tekan dan tahan tombol daya selama 5 detik, untuk membumikan board sistem.

Memasang kembali baterai



PERINGATAN: Sebelum mengerjakan bagian dalam komputer, bacalah informasi keselamatan yang dikirimkan bersama komputer Anda dan ikuti langkah-langkah di [Sebelum Mengerjakan Bagian Dalam Komputer](#). Setelah mengerjakan bagian dalam komputer Anda, ikuti instruksi di [Setelah Mengerjakan Bagian Dalam Komputer](#). Untuk praktik terbaik tentang keselamatan lainnya, lihat home page Kepatuhan Regulatori di www.dell.com/regulatory_compliance.

Prosedur

- 1 Sejajarkan lubang sekrup pada baterai dengan lubang sekrup pada unit sandaran tangan dan keyboard lalu letakkan baterai pada unit sandaran tangan dan keyboard.
- 2 Rutekan kabel hard disk melalui pemandu perutean pada baterai.
- 3 Pasang kembali sekrup yang menahan baterai ke unit sandaran tangan keyboard.

Langkah-langkah berikutnya

Pasang kembali [penutup bawah](#).

Melepaskan modul memori



PERINGATAN: Sebelum mengerjakan bagian dalam komputer, bacalah informasi keselamatan yang dikirimkan bersama komputer Anda dan ikuti langkah-langkah di [Sebelum Mengerjakan Bagian Dalam Komputer](#). Setelah mengerjakan bagian dalam komputer Anda, ikuti instruksi di [Setelah Mengerjakan Bagian Dalam Komputer](#). Untuk praktik terbaik tentang keselamatan lainnya, lihat home page Kepatuhan Regulatori di www.dell.com/regulatory_compliance.

Langkah-langkah sebelumnya

- 1 Lepaskan [penutup bawah](#).
- 2 Lepaskan [baterai](#).

Prosedur

- 1 Gunakan ujung jari untuk merentangkan klip penahan pada setiap slot modul memori hingga modul memori tersembul ke atas.

2 Lepaskan modul memori dari slot modul memori.

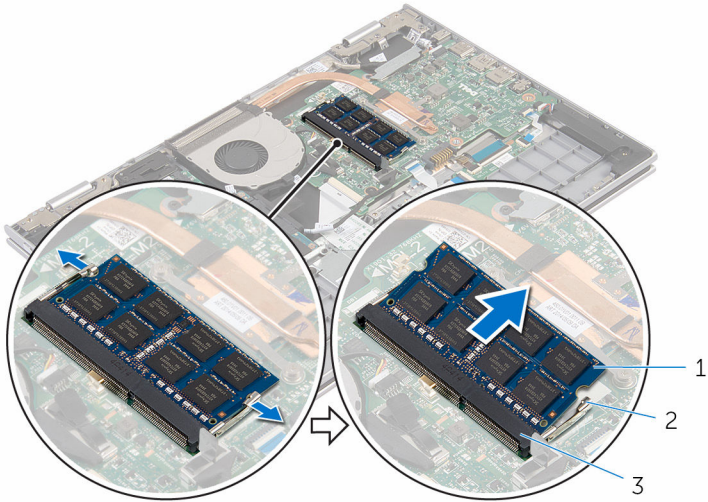

1 modul memori

2 klip penahan (2)

3 slot modul memori

Memasang kembali modul memori



PERINGATAN: Sebelum mengerjakan bagian dalam komputer, bacalah informasi keselamatan yang dikirimkan bersama komputer Anda dan ikuti langkah-langkah di [Sebelum Mengerjakan Bagian Dalam Komputer](#). Setelah mengerjakan bagian dalam komputer Anda, ikuti instruksi di [Setelah Mengerjakan Bagian Dalam Komputer](#). Untuk praktik terbaik tentang keselamatan lainnya, lihat home page Kepatuhan Regulatori di www.dell.com/regulatory_compliance.

Prosedur

- 1 Sejajarkan takik pada modul memori dengan tab pada slot modul memori.

- 2 Geser modul memori ke dalam konektor dengan kemiringan tertentu dan tekan modul memori ke bawah hingga terdengar bunyi klik saat terpasang di tempatnya.

 **CATATAN:** Jika Anda tidak mendengar bunyi klik, lepas modul memori, lalu pasang kembali.

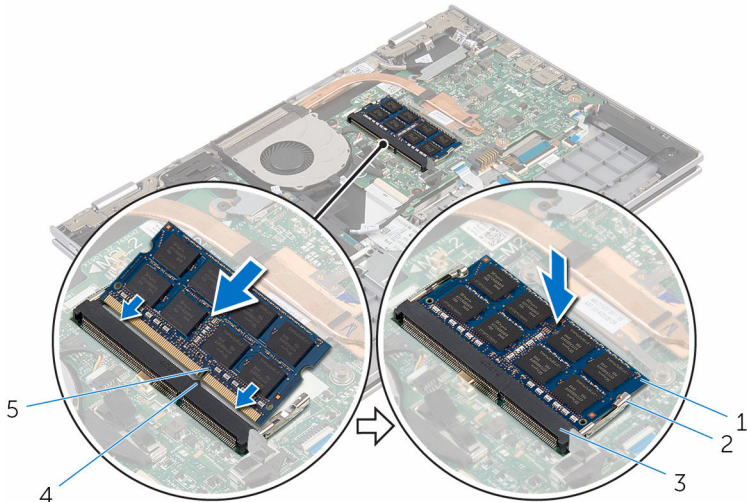



- | | | | |
|---|-------------------|---|------------------|
| 1 | modul memori | 2 | klip penahan (2) |
| 3 | slot modul memori | 4 | tab |
| 5 | takik | | |

Langkah-langkah berikutnya

- 1 Pasang kembali [baterai](#).
- 2 Pasang kembali [penutup bawah](#).

Melepaskan hard disk

-  **PERINGATAN:** Sebelum mengerjakan bagian dalam komputer, bacalah informasi keselamatan yang dikirimkan bersama komputer Anda dan ikuti langkah-langkah di [Sebelum Mengerjakan Bagian Dalam Komputer](#). Setelah mengerjakan bagian dalam komputer Anda, ikuti instruksi di [Setelah Mengerjakan Bagian Dalam Komputer](#). Untuk praktik terbaik tentang keselamatan lainnya, lihat home page Kepatuhan Regulatori di www.dell.com/regulatory_compliance.
-  **PERHATIAN:** Hard disk merupakan benda yang rapuh. Berhati-hatilah saat menangani hard disk.
-  **PERHATIAN:** Untuk menghindari kehilangan data, jangan melepaskan hard disk saat komputer sedang dalam kondisi tidur atau menyala.

Langkah-langkah sebelumnya

- 1 Lepaskan [penutup bawah](#).
- 2 Lepaskan [baterai](#).

Prosedur

- 1 Lepaskan sekrup yang menahan unit hard disk ke unit sandaran tangan dan keyboard.
- 2 Dengan menggunakan tab penarik, lepaskan sambungan kabel hard disk dari board sistem.

- 3** Angkat unit hard disk bersama kabelnya dari unit sandaran tangan dan keyboard.

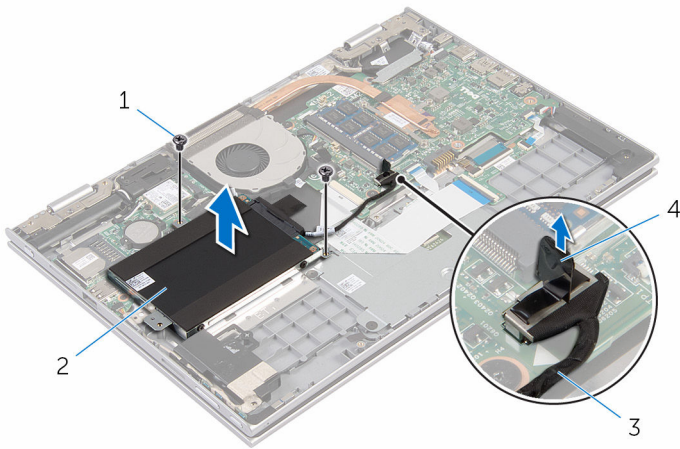

- | | | | |
|---|-----------------|---|----------------|
| 1 | sekrup (2) | 2 | unit hard disk |
| 3 | kabel hard disk | 4 | tab penarik |

- 4** Lepaskan sambungan interposer dari hard disk.
5 Lepaskan sekrup yang menahan bracket hard disk ke hard disk.
6 Angkat bracket hard disk dari hard disk.

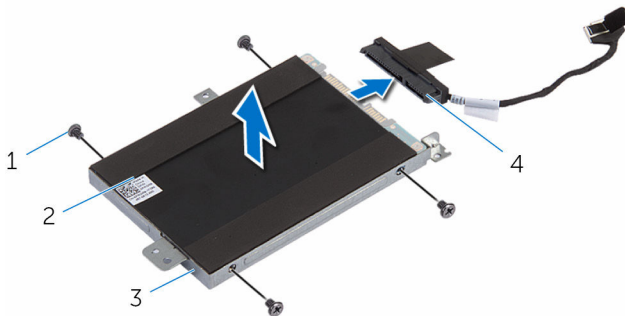

- | | | | |
|---|-------------------|---|------------|
| 1 | sekrup (4) | 2 | hard disk |
| 3 | bracket hard disk | 4 | interposer |

Memasang kembali hard disk

 **PERINGATAN:** Sebelum mengerjakan bagian dalam komputer, bacalah informasi keselamatan yang dikirimkan bersama komputer Anda dan ikuti langkah-langkah di [Sebelum Mengerjakan Bagian Dalam Komputer](#). Setelah mengerjakan bagian dalam komputer Anda, ikuti instruksi di [Setelah Mengerjakan Bagian Dalam Komputer](#). Untuk praktik terbaik tentang keselamatan lainnya, lihat home page Kepatuhan Regulatori di www.dell.com/regulatory_compliance.

 **PERHATIAN:** Hard disk merupakan benda yang rapuh. Berhati-hatilah saat menangani hard disk.



Prosedur

- 1 Sejajarkan lubang sekrup di hard disk dengan lubang sekrup pada bracket hard disk.
- 2 Pasang kembali sekrup yang menahan bracket hard disk ke hard disk.
- 3 Sambungkan interposer ke unit hard disk.
- 4 Sejajarkan lubang sekrup pada unit hard disk dengan lubang sekrup pada unit sandaran tangan dan keyboard.
- 5 Pasang kembali sekrup yang menahan unit hard disk ke unit sandaran tangan dan keyboard.
- 6 Sambungkan kabel hard disk ke board sistem.

Langkah-langkah berikutnya

- 1 Pasang kembali [baterai](#).
- 2 Pasang kembali [penutup bawah](#).

Melepaskan baterai sel berbentuk koin

-  **PERINGATAN:** Sebelum mengerjakan bagian dalam komputer, bacalah informasi keselamatan yang dikirimkan bersama komputer Anda dan ikuti langkah-langkah di [Sebelum Mengerjakan Bagian Dalam Komputer](#). Setelah mengerjakan bagian dalam komputer Anda, ikuti instruksi di [Setelah Mengerjakan Bagian Dalam Komputer](#). Untuk praktik terbaik tentang keselamatan lainnya, lihat home page Kepatuhan Regulatori di www.dell.com/regulatory_compliance.
-  **PERHATIAN:** Melepaskan baterai sel berbentuk koin akan me-reset setelan program pengaturan BIOS ke pengaturan standar. Disarankan agar Anda mencatat setelan program pengaturan BIOS sebelum melepaskan baterai sel berbentuk koin tersebut.

Langkah-langkah sebelumnya

- 1 Lepaskan [penutup bawah](#).
- 2 Lepaskan [baterai](#).

Prosedur

Dengan menggunakan pencungkil plastik, perlahan cungkil baterai sel berbentuk koin dari soket baterai pada board I/O.

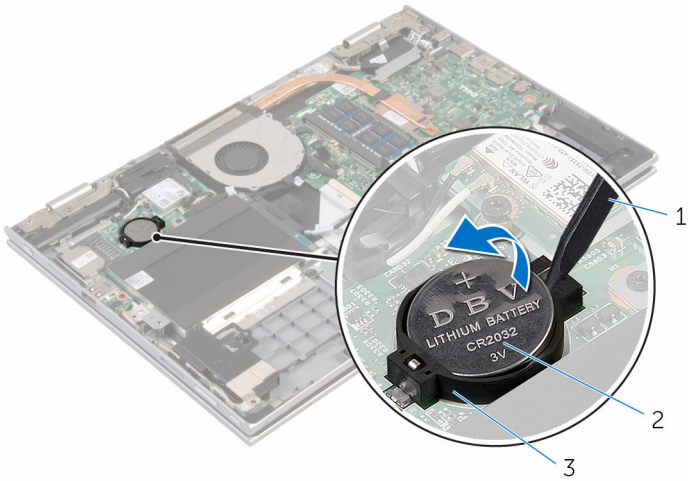

- 1 pencungkil plastik
- 3 soket baterai

- 2 baterai sel berbentuk koin

Memasang kembali baterai sel berbentuk koin



PERINGATAN: Sebelum mengerjakan bagian dalam komputer, bacalah informasi keselamatan yang dikirimkan bersama komputer Anda dan ikuti langkah-langkah di [Sebelum Mengerjakan Bagian Dalam Komputer](#). Setelah mengerjakan bagian dalam komputer Anda, ikuti instruksi di [Setelah Mengerjakan Bagian Dalam Komputer](#). Untuk praktik terbaik tentang keselamatan lainnya, lihat home page Kepatuhan Regulatori di www.dell.com/regulatory_compliance.

Prosedur

Dengan sisi positif menghadap ke atas, pasang baterai sel berbentuk koin pada soket baterai di board I/O.

Langkah-langkah berikutnya

- 1 Pasang kembali [baterai](#).
- 2 Pasang kembali [penutup bawah](#).

Melepaskan kartu nirkabel



PERINGATAN: Sebelum mengerjakan bagian dalam komputer, bacalah informasi keselamatan yang dikirimkan bersama komputer Anda dan ikuti langkah-langkah di [Sebelum Mengerjakan Bagian Dalam Komputer](#). Setelah mengerjakan bagian dalam komputer Anda, ikuti instruksi di [Setelah Mengerjakan Bagian Dalam Komputer](#). Untuk praktik terbaik tentang keselamatan lainnya, lihat home page Kepatuhan Regulatori di www.dell.com/regulatory_compliance.

Langkah-langkah sebelumnya

- 1 Lepaskan [penutup bawah](#).
- 2 Lepaskan [baterai](#).

Prosedur

- 1 Lepaskan sambungan kabel antena dari kartu nirkabel.
- 2 Lepaskan sekrup yang menahan kartu nirkabel ke board I/O.

3 Geser dan lepaskan kartu nirkabel dari slot kartu nirkabel.

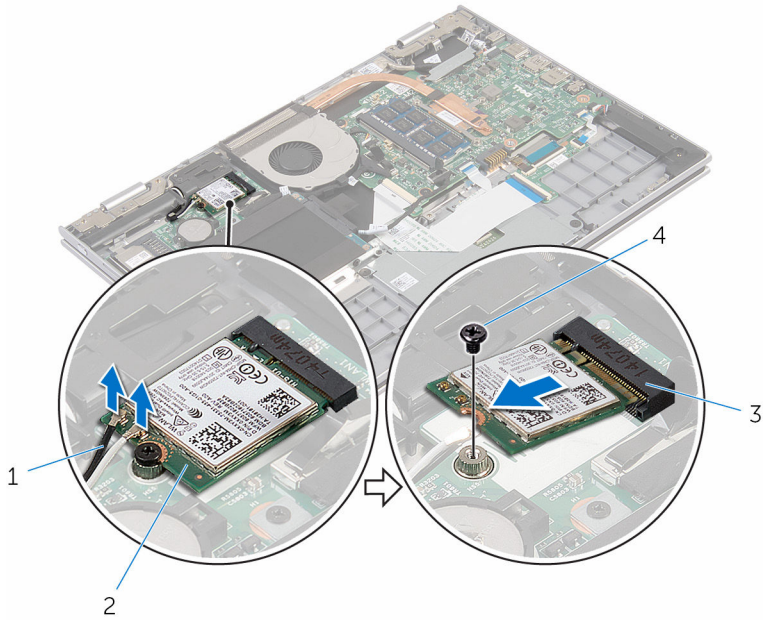

1 kabel antena (2)

2 kartu nirkabel

3 slot kartu nirkabel

4 sekrup

Memasang kembali kartu nirkabel

 **PERINGATAN:** Sebelum mengerjakan bagian dalam komputer, bacalah informasi keselamatan yang dikirimkan bersama komputer Anda dan ikuti langkah-langkah di [Sebelum Mengerjakan Bagian Dalam Komputer](#). Setelah mengerjakan bagian dalam komputer Anda, ikuti instruksi di [Setelah Mengerjakan Bagian Dalam Komputer](#). Untuk praktik terbaik tentang keselamatan lainnya, lihat home page Kepatuhan Regulatori di www.dell.com/regulatory_compliance.

Prosedur

 **PERHATIAN:** Untuk menghindari kerusakan pada kartu nirkabel, jangan menempatkan kabel apa pun di bawahnya.

- 1 Sejajarkan takik pada kartu nirkabel dengan tab yang ada pada slot kartu nirkabel yang ada di board I/O.
- 2 Masukkan kartu nirkabel secara miring ke dalam slot kartu nirkabel.
- 3 Sejajarkan lubang sekrup pada kartu nirkabel dengan lubang sekrup pada board I/O.
- 4 Pasang kembali sekrup yang menahan kartu nirkabel ke board I/O.
- 5 Sambungkan kabel antena ke kartu nirkabel.

Tabel berikut menginformasikan skema warna kabel antena untuk kartu nirkabel yang didukung oleh komputer Anda.

Konektor pada kartu nirkabel	Warna kabel antena
Utama (segitiga putih)	Putih
Tambahan (segitiga hitam)	hitam

Langkah-langkah berikutnya

- 1 Pasang kembali [baterai](#).
- 2 Pasang kembali [penutup bawah](#).

Melepaskan daughter-board keyboard



PERINGATAN: Sebelum mengerjakan bagian dalam komputer, bacalah informasi keselamatan yang dikirimkan bersama komputer Anda dan ikuti langkah-langkah di [Sebelum Mengerjakan Bagian Dalam Komputer](#). Setelah mengerjakan bagian dalam komputer Anda, ikuti instruksi di [Setelah Mengerjakan Bagian Dalam Komputer](#). Untuk praktik terbaik tentang keselamatan lainnya, lihat home page Kepatuhan Regulatori di www.dell.com/regulatory_compliance.

Langkah-langkah sebelumnya

- 1 Lepaskan [penutup bawah](#).
- 2 Lepaskan [baterai](#).

Prosedur

- 1 Angkat kait konektor dan lepaskan sambungan kabel keyboard dan kabel lampu latar keyboard dari daughter-board keyboard.

2 Angkat daughter-board keyboard dari unit sandaran keyboard.

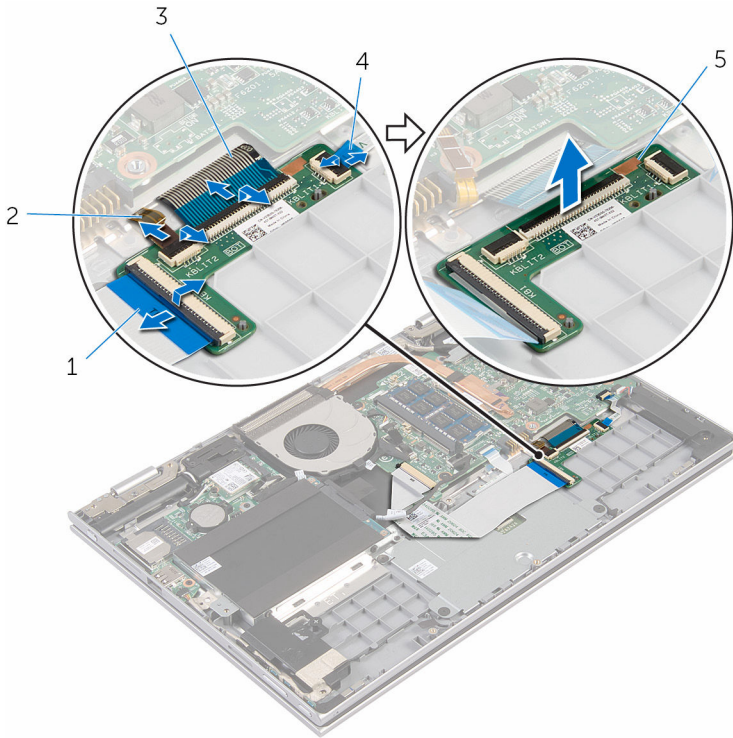

1 kabel keyboard

2 kabel lampu latar keyboard

3 kabel keyboard

4 kabel lampu latar keyboard

5 daughter-board keyboard

Memasang kembali daughter-board keyboard



PERINGATAN: Sebelum mengerjakan bagian dalam komputer, bacalah informasi keselamatan yang dikirimkan bersama komputer Anda dan ikuti langkah-langkah di [Sebelum Mengerjakan Bagian Dalam Komputer](#). Setelah mengerjakan bagian dalam komputer Anda, ikuti instruksi di [Setelah Mengerjakan Bagian Dalam Komputer](#). Untuk praktik terbaik tentang keselamatan lainnya, lihat home page Kepatuhan Regulatori di www.dell.com/regulatory_compliance.

Prosedur

- 1 Letakkan daughter board keyboard pada unit sandaran tangan dan keyboard.
- 2 Sambungkan kabel keyboard dan kabel lampu latar keyboard lalu tekan kaitnya untuk menahan kabel tersebut.

Langkah-langkah berikutnya

- 1 Pasang kembali [baterai](#).
- 2 Pasang kembali [penutup bawah](#).

Melepaskan board daya dan tombol-volume



PERINGATAN: Sebelum mengerjakan bagian dalam komputer, bacalah informasi keselamatan yang dikirimkan bersama komputer Anda dan ikuti langkah-langkah di [Sebelum Mengerjakan Bagian Dalam Komputer](#). Setelah mengerjakan bagian dalam komputer Anda, ikuti instruksi di [Setelah Mengerjakan Bagian Dalam Komputer](#). Untuk praktik terbaik tentang keselamatan lainnya, lihat home page Kepatuhan Regulatori di www.dell.com/regulatory_compliance.

Langkah-langkah sebelumnya

- 1 Lepaskan [penutup bawah](#).
- 2 Lepaskan [baterai](#).
- 3 Ikuti prosedur dari langkah 1 hingga langkah 3 di "[Melepaskan hard disk](#)".

Prosedur

- 1 Kelupas pita perekat yang menahan kabel board daya dan tombol-volume ke unit sandaran tangan dan keyboard.
- 2 Lepaskan sambungan kabel board daya dan tombol-volume dari board I/O.
- 3 Lepaskan kabel board daya dan tombol-volume dari pemandu perutean pada speaker.
- 4 Kelupas pita perekat yang menahan board daya dan tombol-volume ke speaker.

- 5 Angkat board daya dan tombol-volume bersama kabelnya, dari unit sandaran tangan dan keyboard.

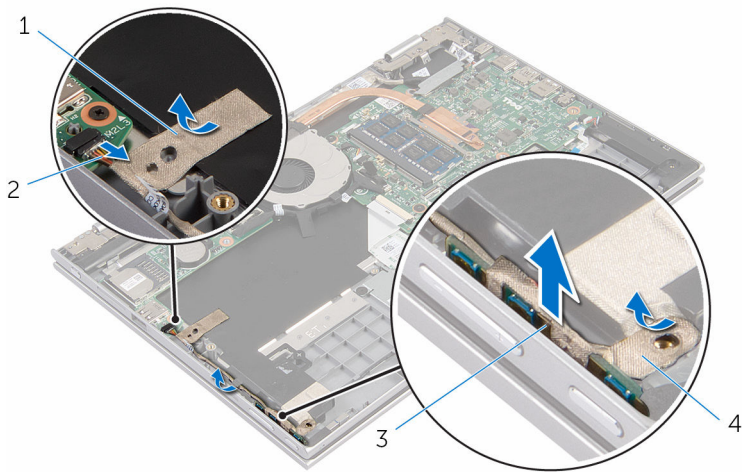

1 pita perekat

2 kabel board daya dan tombol-volume

3 board tombol daya dan tombol-volume

4 pita perekat

Memasang kembali board daya dan tombol-volume



PERINGATAN: Sebelum mengerjakan bagian dalam komputer, bacalah informasi keselamatan yang dikirimkan bersama komputer Anda dan ikuti langkah-langkah di [Sebelum Mengerjakan Bagian Dalam Komputer](#). Setelah mengerjakan bagian dalam komputer Anda, ikuti instruksi di [Setelah Mengerjakan Bagian Dalam Komputer](#). Untuk praktik terbaik tentang keselamatan lainnya, lihat home page Kepatuhan Regulatori di www.dell.com/regulatory_compliance.

Prosedur

- 1 Letakkan board daya dan tombol-volume ke dalam slot pada unit sandaran tangan dan keyboard.
- 2 Tempelkan pita perekat yang menahan board daya dan tombol-volume ke speaker.
- 3 Rutekan kabel board daya dan tombol-volume melalui pemandu perutean pada speaker.
- 4 Sambungkan kabel board daya dan tombol-volume ke board I/O.
- 5 Tempelkan pita perekat yang menahan kabel board daya dan tombol-volume ke unit sandaran tangan dan keyboard.

Langkah-langkah berikutnya

- 1 Ikuti prosedur dari langkah 4 hingga langkah 6 di "[Memasang kembali hard disk](#)".
- 2 Pasang kembali [baterai](#).
- 3 Pasang kembali [penutup bawah](#).

Melepaskan speaker



PERINGATAN: Sebelum mengerjakan bagian dalam komputer, bacalah informasi keselamatan yang dikirimkan bersama komputer Anda dan ikuti langkah-langkah di [Sebelum Mengerjakan Bagian Dalam Komputer](#). Setelah mengerjakan bagian dalam komputer Anda, ikuti instruksi di [Setelah Mengerjakan Bagian Dalam Komputer](#). Untuk praktik terbaik tentang keselamatan lainnya, lihat home page Kepatuhan Regulatori di www.dell.com/regulatory_compliance.

Langkah-langkah sebelumnya

- 1 Lepaskan [penutup bawah](#).
- 2 Lepaskan [baterai](#).
- 3 Lepaskan [board daya dan tombol-volume](#).

Prosedur

- 1 Lepaskan sambungan kabel speaker dari board sistem.
- 2 Kelupas pita perekat yang menahan kabel speaker ke unit sandaran tangan dan keyboard.
- 3 Lepaskan kabel speaker dari pemandu perutean pada unit sandaran tangan dan keyboard.

- 4 Lepaskan speaker dari tiang penyejajaran dan angkat speaker bersama kabelnya dari unit sandaran tangan dan keyboard.

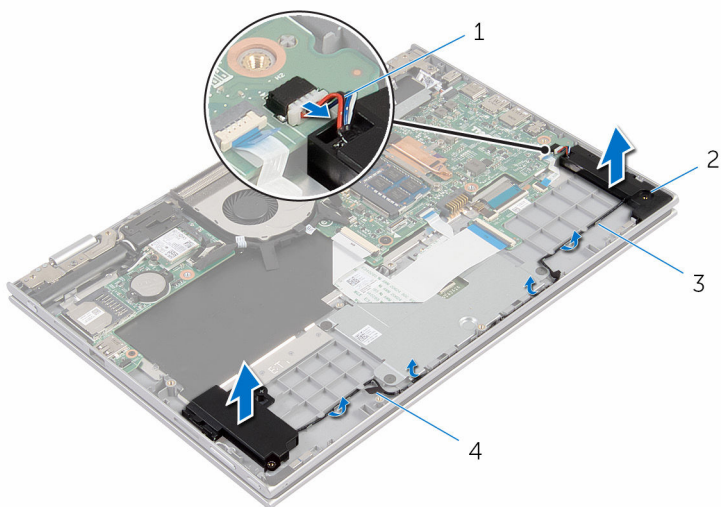

- | | | | |
|---|------------------|---|--------------|
| 1 | kabel speaker | 2 | speaker (2) |
| 3 | pemandu perutean | 4 | pita perekat |

Memasang kembali speaker



PERINGATAN: Sebelum mengerjakan bagian dalam komputer, bacalah informasi keselamatan yang dikirimkan bersama komputer Anda dan ikuti langkah-langkah di [Sebelum Mengerjakan Bagian Dalam Komputer](#). Setelah mengerjakan bagian dalam komputer Anda, ikuti instruksi di [Setelah Mengerjakan Bagian Dalam Komputer](#). Untuk praktik terbaik tentang keselamatan lainnya, lihat home page Kepatuhan Regulatori di www.dell.com/regulatory_compliance.

Prosedur

- 1 Dengan mengguangkan tiang penyejajaran pada unit sandaran tangan dan keyboard, letakkan speaker pada unit sandaran tangan dan keyboard.
- 2 Rutekan kabel speaker melalui pemandu perutean pada unit sandaran tangan dan keyboard.
- 3 Tempelkan pita perekat yang menahan kabel speaker pada unit sandaran tangan dan keyboard.
- 4 Sambungkan kabel speaker ke board sistem.

Langkah-langkah berikutnya

- 1 Pasang kembali [board daya dan tombol-volume](#).
- 2 Pasang kembali [baterai](#).
- 3 Pasang kembali [penutup bawah](#).

Melepaskan panel sentuh

⚠ PERINGATAN: Sebelum mengerjakan bagian dalam komputer, bacalah informasi keselamatan yang dikirimkan bersama komputer Anda dan ikuti langkah-langkah di [Sebelum Mengerjakan Bagian Dalam Komputer](#). Setelah mengerjakan bagian dalam komputer Anda, ikuti instruksi di [Setelah Mengerjakan Bagian Dalam Komputer](#). Untuk praktik terbaik tentang keselamatan lainnya, lihat home page Kepatuhan Regulatori di www.dell.com/regulatory_compliance.

Langkah-langkah sebelumnya

- 1 Lepaskan [penutup bawah](#).
- 2 Lepaskan [baterai](#).

Prosedur

- 1 Angkat kait konektor lalu lepaskan sambungan kabel keyboard dari daughter-board keyboard.

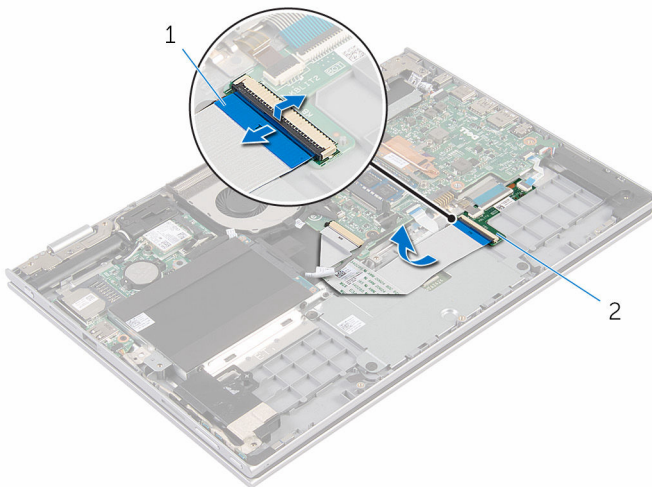

1 kabel keyboard

2 daughter-board keyboard

- 2 Angkat kait konektor lalu lepaskan sambungan kabel panel sentuh dari panel sentuh tersebut.
- 3 Lepaskan sekrup yang menahan bracket panel sentuh ke unit sandaran tangan dan keyboard.
- 4 Angkat bracket panel sentuh dari unit sandaran tangan dan keyboard.

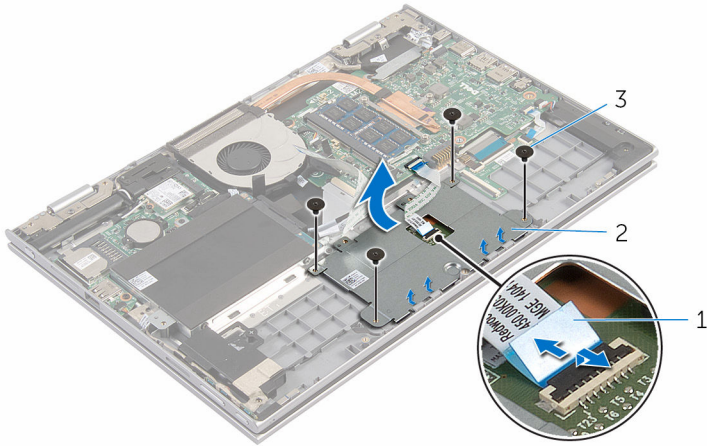

1 kabel panel-sentuh

2 bracket panel sentuh

3 sekrup (4)

- 5 Kelupas pita perekat yang menahan panel sentuh ke unit sandaran tangan dan keyboard.

6 Angkat panel sentuh dari komputer.

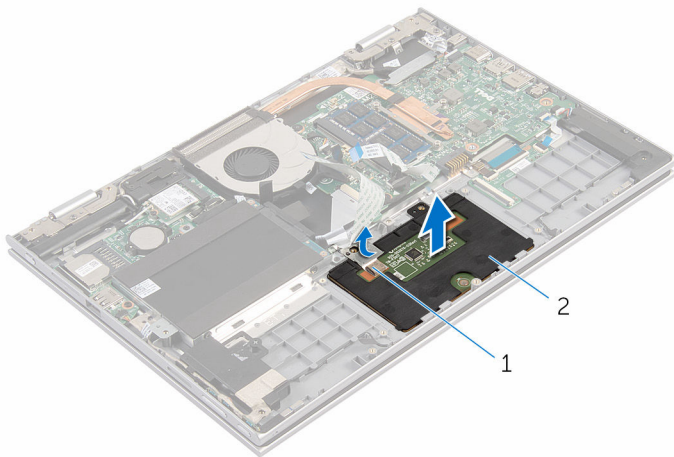

1 pita perekat

2 panel sentuh

Memasang kembali panel sentuh



PERINGATAN: Sebelum mengerjakan bagian dalam komputer, bacalah informasi keselamatan yang dikirimkan bersama komputer Anda dan ikuti langkah-langkah di [Sebelum Mengerjakan Bagian Dalam Komputer](#). Setelah mengerjakan bagian dalam komputer Anda, ikuti instruksi di [Setelah Mengerjakan Bagian Dalam Komputer](#). Untuk praktik terbaik tentang keselamatan lainnya, lihat home page Kepatuhan Regulatori di www.dell.com/regulatory_compliance.

Prosedur

- 1 Geser tab pada panel sentuh ke dalam slot pada unit sandaran tangan dan keyboard.
- 2 Tempelkan pita perekat yang menahan panel sentuh ke unit sandaran tangan dan keyboard.
- 3 Sejajarkan lubang sekrup pada bracket panel sentuh dengan lubang sekrup pada unit sandaran tangan dan keyboard.
- 4 Pasang kembali sekrup yang menahan bracket panel sentuh ke unit sandaran tangan dan keyboard.
- 5 Geser kabel panel sentuh ke dalam konektor panel sentuh dan tekan kait untuk menahan kabel tersebut.
- 6 Geser kabel keyboard ke dalam daughter-board keyboard dan tekan kaitnya untuk menahan kabel.

Langkah-langkah berikutnya

- 1 Pasang kembali [baterai](#).
- 2 Pasang kembali [penutup bawah](#).

Melepaskan kipas

⚠ PERINGATAN: Sebelum mengerjakan bagian dalam komputer, bacalah informasi keselamatan yang dikirimkan bersama komputer Anda dan ikuti langkah-langkah di [Sebelum Mengerjakan Bagian Dalam Komputer](#). Setelah mengerjakan bagian dalam komputer Anda, ikuti instruksi di [Setelah Mengerjakan Bagian Dalam Komputer](#). Untuk praktik terbaik tentang keselamatan lainnya, lihat home page Kepatuhan Regulatori di www.dell.com/regulatory_compliance.

Langkah-langkah sebelumnya

- 1 Lepaskan [penutup bawah](#).
- 2 Lepaskan [baterai](#).

Prosedur

- 1 Dengan menggunakan tab penarik, lepaskan sambungan kabel board I/O dari board sistem.
- 2 Lepaskan kabel board I/O dari pemandu peruteannya pada kipas.

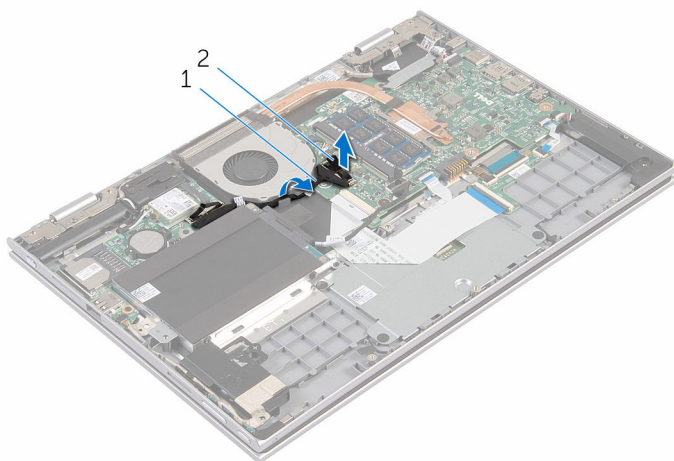

1 kabel board I/O

2 konektor kabel board I/O

- 3 Lepaskan kabel kipas dari board sistem.
- 4 Lepaskan sekrup yang menahan kipas ke unit sandaran tangan dan keyboard
- 5 Angkat kipas dari unit sandaran tangan dan keyboard.

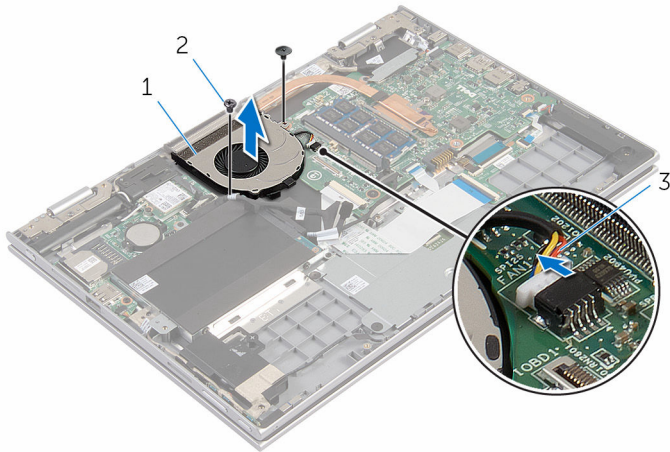

1 kipas

2 sekrup (2)

3 kabel kipas

Memasang kembali kipas



PERINGATAN: Sebelum mengerjakan bagian dalam komputer, bacalah informasi keselamatan yang dikirimkan bersama komputer Anda dan ikuti langkah-langkah di [Sebelum Mengerjakan Bagian Dalam Komputer](#). Setelah mengerjakan bagian dalam komputer Anda, ikuti instruksi di [Setelah Mengerjakan Bagian Dalam Komputer](#). Untuk praktik terbaik tentang keselamatan lainnya, lihat home page Kepatuhan Regulatori di www.dell.com/regulatory_compliance.



Prosedur

- 1 Sejajarkan lubang sekrup pada kipas dengan lubang sekrup pada unit sandaran tangan dan keyboard.
- 2 Pasang kembali sekrup yang menahan kipas ke unit sandaran tangan dan keyboard
- 3 Sambungkan kabel kipas ke board sistem.
- 4 Rutekan kabel board I/O melalui pemandu perutean pada kipas.
- 5 Geser kabel board I/O ke dalam konektor kabel board I/O pada board sistem dan tekan kait untuk menahan kabel tersebut.

Langkah-langkah berikutnya

- 1 Pasang kembali [baterai](#).
- 2 Pasang kembali [penutup bawah](#).

Melepaskan unit pendingin

-  **PERINGATAN:** Sebelum mengerjakan bagian dalam komputer, bacalah informasi keselamatan yang dikirimkan bersama komputer Anda dan ikuti langkah-langkah di [Sebelum Mengerjakan Bagian Dalam Komputer](#). Setelah mengerjakan bagian dalam komputer Anda, ikuti instruksi di [Setelah Mengerjakan Bagian Dalam Komputer](#). Untuk praktik terbaik tentang keselamatan lainnya, lihat home page Kepatuhan Regulatori di www.dell.com/regulatory_compliance.
-  **PERINGATAN:** Unit pendingin bisa menjadi panas selama pengoperasian normal. Berikan waktu yang cukup bagi unit pendingin untuk menjadi dingin dulu sebelum Anda menyentuhnya.
-  **PERHATIAN:** Untuk pendinginan maksimum pada prosesor, jangan sentuh area transfer panas pada unit pendingin. Minyak di kulit Anda dapat mengurangi kemampuan transfer panas dari gemuk termal tersebut.

Langkah-langkah sebelumnya

- 1 Lepaskan [penutup bawah](#).
- 2 Lepaskan [baterai](#).

Prosedur

- 1 Secara berurutan (seperti yang ditunjukkan pada unit pendingin), longgarkan sekrup penahan yang mengencangkan unit pendingin ke board sistem.

2 Angkat unit pendingin dari board sistem.

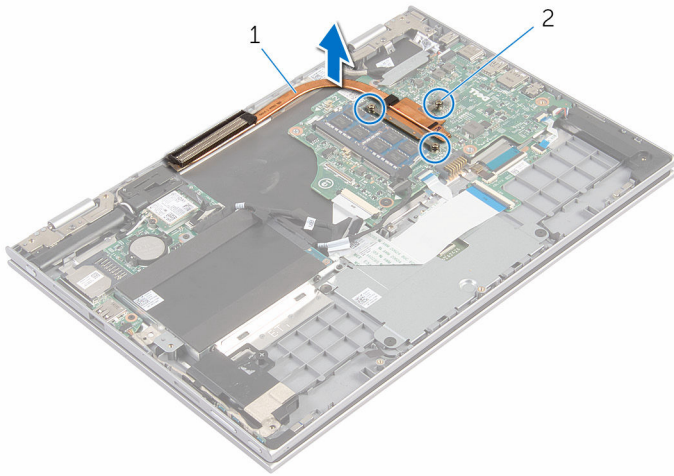

1 unit pendingin

2 baut penahan (3)

Memasang kembali unit pendingin

 **PERINGATAN:** Sebelum mengerjakan bagian dalam komputer, bacalah informasi keselamatan yang dikirimkan bersama komputer Anda dan ikuti langkah-langkah di [Sebelum Mengerjakan Bagian Dalam Komputer](#). Setelah mengerjakan bagian dalam komputer Anda, ikuti instruksi di [Setelah Mengerjakan Bagian Dalam Komputer](#). Untuk praktik terbaik tentang keselamatan lainnya, lihat home page Kepatuhan Regulatori di www.dell.com/regulatory_compliance.

 **PERHATIAN:** Kekeliruan dalam penempatan unit pendingin dapat merusak board sistem dan prosesor.

 **CATATAN:** Gemuk termal original dapat digunakan kembali jika board sistem dan unit pendingin original dipasang kembali secara bersamaan. Jika board sistem atau unit pendingin tersebut diganti, gunakan alas termal yang disediakan di dalam kit untuk memastikan tercapainya konduktivitas termal.

Prosedur

- 1 Sejajarkan lubang sekrup pada unit pendingin dengan lubang sekrup pada board sistem.
- 2 Secara berurutan (ditunjukkan pada unit pendingin), kencangkan sekrup penahan yang menahan unit pendingin ke board sistem.

Langkah-langkah berikutnya

- 1 Pasang kembali [baterai](#).
- 2 Pasang kembali [penutup bawah](#).

Melepaskan board I/O



PERINGATAN: Sebelum mengerjakan bagian dalam komputer, bacalah informasi keselamatan yang dikirimkan bersama komputer Anda dan ikuti langkah-langkah di [Sebelum Mengerjakan Bagian Dalam Komputer](#). Setelah mengerjakan bagian dalam komputer Anda, ikuti instruksi di [Setelah Mengerjakan Bagian Dalam Komputer](#). Untuk praktik terbaik tentang keselamatan lainnya, lihat home page Kepatuhan Regulatori di www.dell.com/regulatory_compliance.

Langkah-langkah sebelumnya

- 1 Lepaskan [penutup bawah](#).
- 2 Lepaskan [baterai](#).
- 3 Lepaskan [hard disk](#).
- 4 Lepaskan [kartu nirkabel](#).
- 5 Lepaskan [baterai sel berbentuk koin](#).

Prosedur

- 1 Dengan menggunakan tab penarik, lepaskan sambungan kabel board I/O dari board I/O.
- 2 Lepaskan sambungan kabel board daya dan tombol-volume dari board I/O.
- 3 Lepaskan sekrup yang menahan board I/O ke unit sandaran tangan dan keyboard.

4 Angkat board I/O board dari board sandaran tangan dan unit keyboard.

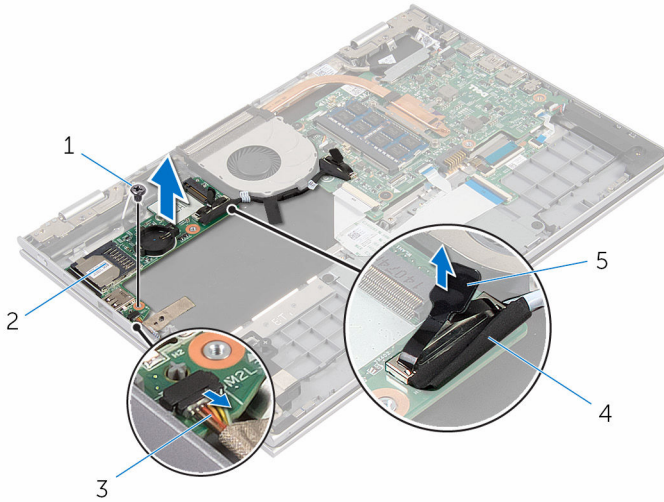

1 sekrup

2 board I/O

3 kabel board daya dan
tombol-volume

4 kabel board I/O

5 tab penarik

Memasang kembali board I/O



PERINGATAN: Sebelum mengerjakan bagian dalam komputer, bacalah informasi keselamatan yang dikirimkan bersama komputer Anda dan ikuti langkah-langkah di [Sebelum Mengerjakan Bagian Dalam Komputer](#). Setelah mengerjakan bagian dalam komputer Anda, ikuti instruksi di [Setelah Mengerjakan Bagian Dalam Komputer](#). Untuk praktik terbaik tentang keselamatan lainnya, lihat home page Kepatuhan Regulatori di www.dell.com/regulatory_compliance.

Prosedur

- 1 Dengan menggunakan tiang penyalarsan, letakkan board I/O pada unit sandaran tangan dan keyboard.
- 2 Sejajarkan lubang sekrup pada board I/O dengan lubang sekrup pada unit sandaran tangan dan keyboard.
- 3 Pasang kembali sekrup yang menahan board I/O ke unit sandaran tangan dan keyboard.
- 4 Sambungkan kabel board daya dan tombol-volume ke board I/O.
- 5 Hubungkan kabel board I/O ke board I/O.

Langkah-langkah berikutnya

- 1 Pasang kembali [baterai sel berbentuk koin](#).
- 2 Pasang kembali [kartu nirkabel](#).
- 3 Pasang kembali [hard disk](#).
- 4 Pasang kembali [baterai](#).
- 5 Pasang kembali [penutup bawah](#).

Melepaskan port adaptor daya



PERINGATAN: Sebelum mengerjakan bagian dalam komputer, bacalah informasi keselamatan yang dikirimkan bersama komputer Anda dan ikuti langkah-langkah di [Sebelum Mengerjakan Bagian Dalam Komputer](#). Setelah mengerjakan bagian dalam komputer Anda, ikuti instruksi di [Setelah Mengerjakan Bagian Dalam Komputer](#). Untuk praktik terbaik tentang keselamatan lainnya, lihat home page Kepatuhan Regulatori di www.dell.com/regulatory_compliance.

Langkah-langkah sebelumnya

- 1 Lepaskan [penutup bawah](#).
- 2 Lepaskan [baterai](#).

Prosedur

- 1 Lepaskan sambungan kabel port adaptor daya dari board sistem.
- 2 Lepaskan sekrup yang menahan port adaptor daya ke unit sandaran tangan dan keyboard.

- 3** Angkat port adaptor daya bersama dengan kabelnya, dari unit sandaran tangan dan keyboard.

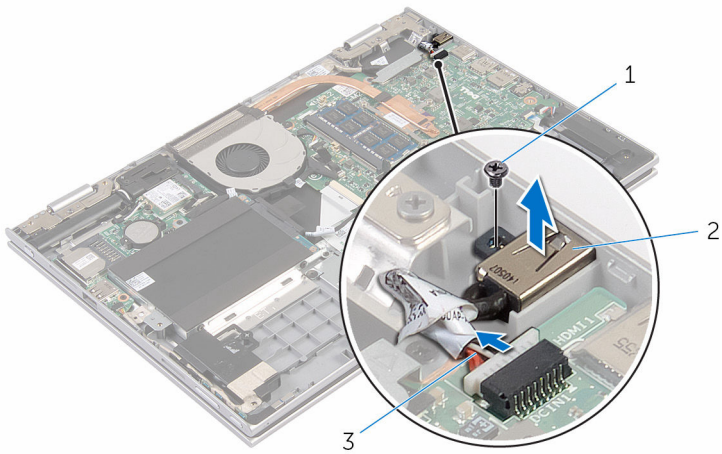

1 sekrup

2 port adaptor daya

3 kabel port adaptor daya

Memasang kembali port adaptor daya



PERINGATAN: Sebelum mengerjakan bagian dalam komputer, bacalah informasi keselamatan yang dikirimkan bersama komputer Anda dan ikuti langkah-langkah di [Sebelum Mengerjakan Bagian Dalam Komputer](#). Setelah mengerjakan bagian dalam komputer Anda, ikuti instruksi di [Setelah Mengerjakan Bagian Dalam Komputer](#). Untuk praktik terbaik tentang keselamatan lainnya, lihat home page Kepatuhan Regulatori di www.dell.com/regulatory_compliance.

Prosedur

- 1 Letakkan port adaptor daya ke dalam slot yang ada di unit sandaran tangan dan keyboard.
- 2 Sejajarkan lubang sekrup pada port adaptor daya dengan lubang sekrup pada unit sandaran tangan dan keyboard.
- 3 Sambungkan kabel port adaptor daya ke board sistem.

Langkah-langkah berikutnya

- 1 Pasang kembali [baterai](#).
- 2 Pasang kembali [penutup bawah](#).

Melepaskan board sistem



PERINGATAN: Sebelum mengerjakan bagian dalam komputer, bacalah informasi keselamatan yang dikirimkan bersama komputer Anda dan ikuti langkah-langkah di [Sebelum Mengerjakan Bagian Dalam Komputer](#). Setelah mengerjakan bagian dalam komputer Anda, ikuti instruksi di [Setelah Mengerjakan Bagian Dalam Komputer](#). Untuk praktik terbaik tentang keselamatan lainnya, lihat home page Kepatuhan Regulatori di www.dell.com/regulatory_compliance.



CATATAN: Tag Servis komputer Anda disimpan di dalam board sistem. Anda harus memasukkan Tag Servis ke dalam program pengaturan BIOS setelah Anda memasang kembali board sistem.



CATATAN: Memasang kembali board sistem akan menghilangkan perubahan yang telah Anda buat pada BIOS menggunakan program pengaturan BIOS. Anda harus membuat lagi perubahan yang diinginkan tersebut setelah Anda memasang kembali board sistem tersebut.



CATATAN: Sebelum melepaskan kabel dari board sistem, catat lokasi konektornya agar Anda dapat menghubungkan kembali kabel dengan benar setelah Anda memasang kembali board sistem.

Langkah-langkah sebelumnya

- 1 Lepaskan [penutup bawah](#).
- 2 Lepaskan [baterai](#).
- 3 Lepaskan [modul memori](#).
- 4 Lepaskan [kipas](#).
- 5 Lepaskan [unit pendingin](#).

Prosedur

- 1 Lepaskan sekrup yang menahan bracket kabel-display ke board sistem dan angkat bracket kabel-display dari board sistem.
- 2 Dengan menggunakan tab penarik, lepaskan sambungan kabel display dari board sistem.

- 3** Kelupas pita perekat pada konektor board tombol-Windows dan lepaskan sambungan kabel board tombol-Windows dari board sistem.

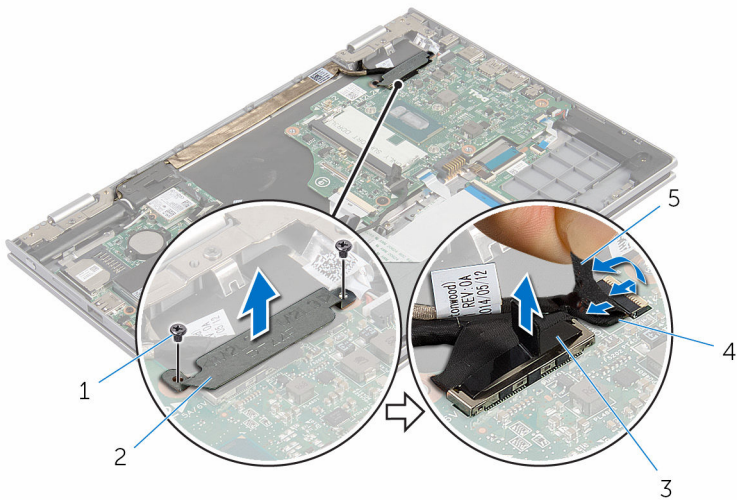

- | | | | |
|---|---------------|---|----------------------------|
| 1 | sekrup (2) | 2 | bracket kabel-display |
| 3 | kabel display | 4 | kabel board tombol-windows |
| 5 | pita perekat | | |

- 4** Dengan menggunakan tab penarik, lepaskan sambungan kabel hard disk dari board sistem.
- 5** Lepaskan kait lalu lepaskan sambungan kabel keyboard dari board sistem.
- 6** Buka kait dan lepaskan sambungan kabel lampu latar-keyboard dan kabel panel-sentuh dari board sistem.

- 7** Lepaskan sambungan kabel speaker dan kabel port adaptor daya dari board sistem.

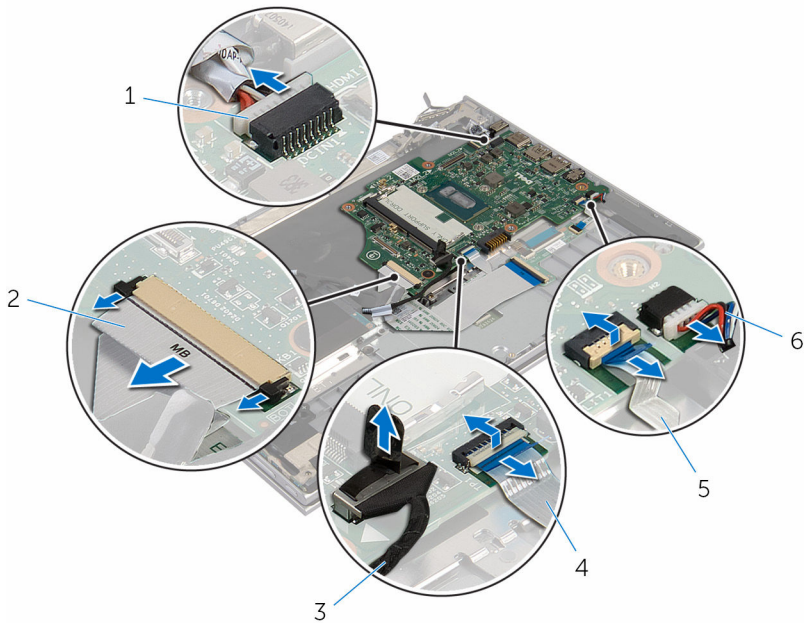

- | | | | |
|---|----------------------------|---|--------------------|
| 1 | kabel port adaptor daya | 2 | kabel keyboard |
| 3 | kabel hard disk | 4 | kabel panel-sentuh |
| 5 | kabel lampu latar keyboard | 6 | kabel speaker |

- 8** Lepaskan sekrup yang menahan board sistem ke unit sandaran tangan dan keyboard.

9 Angkat board sistem dari unit sandaran tangan dan keyboard.

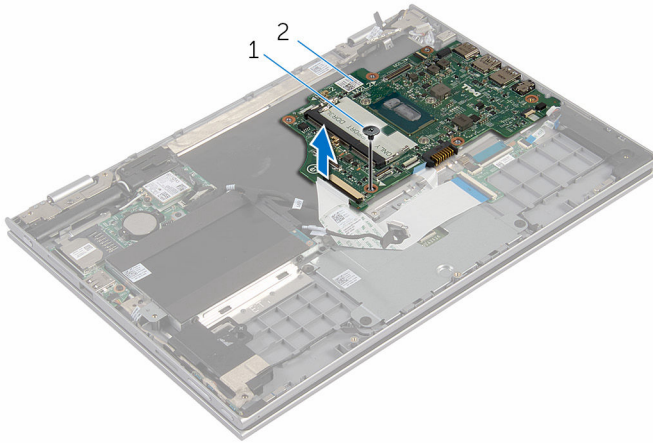



1 sekrup

2 board sistem

Memasang kembali board sistem

 **PERINGATAN:** Sebelum mengerjakan bagian dalam komputer, bacalah informasi keselamatan yang dikirimkan bersama komputer Anda dan ikuti langkah-langkah di [Sebelum Mengerjakan Bagian Dalam Komputer](#). Setelah mengerjakan bagian dalam komputer Anda, ikuti instruksi di [Setelah Mengerjakan Bagian Dalam Komputer](#). Untuk praktik terbaik tentang keselamatan lainnya, lihat home page Kepatuhan Regulatori di www.dell.com/regulatory_compliance.

 **CATATAN:** Tag Servis komputer Anda disimpan di dalam board sistem. Anda harus memasukkan Tag Servis ke dalam program pengaturan BIOS setelah Anda memasang kembali board sistem.

 **CATATAN:** Memasang kembali board sistem akan menghilangkan perubahan yang telah Anda buat pada BIOS menggunakan program pengaturan BIOS. Anda harus membuat lagi perubahan yang diinginkan tersebut setelah Anda memasang kembali board sistem tersebut.

Prosedur

- 1 Sejajarkan lubang sekrup pada board sistem dengan lubang sekrup pada unit sandaran tangan dan keyboard.
- 2 Pasang kembali sekrup yang menahan board sistem ke unit sandaran tangan dan keyboard.
- 3 Sambungkan kabel port adaptor daya dan kabel speaker ke board sistem.
- 4 Geser kabel panel sentuh dan kabel lampu latar keyboard ke konektornya pada board sistem lalu tutup kaitnya untuk menahan kabel tersebut.
- 5 Geser kabel keyboard ke dalam konektor dan dorong kaitnya untuk menahan kabel tersebut.
- 6 Sambungkan kabel hard disk ke board sistem.
- 7 Sambungkan kabel board tombol-Windows-ke konektor yang ada pada board sistem dan tempelkan perekat pada konektor board tombol-Windows untuk menahan kabel tersebut.
- 8 Sambungkan kabel display ke board sistem.
- 9 Sejajarkan lubang sekrup pada bracket kabel display dengan lubang sekrup pada board sistem.

- 10 Pasang kembali sekrup yang menahan bracket kabel display ke board sistem.

Langkah-langkah berikutnya

- 1 Pasang kembali [unit pendingin](#).
- 2 Pasang kembali [kipas](#).
- 3 Pasang kembali [modul memori](#).
- 4 Pasang kembali [baterai](#).
- 5 Pasang kembali [penutup bawah](#).

Memasukkan Tag Servis dalam program pengaturan BIOS

- 1 Hidupkan komputer.
- 2 Tekan F2 saat logo DELL ditampilkan untuk memasuki program pengaturan BIOS.
- 3 Navigasikan ke tab **Main (Utama)** dan masukkan Tag Servis pada bidang **Tag Service Input (Input Tag Servis)**.

Melepaskan unit display



PERINGATAN: Sebelum mengerjakan bagian dalam komputer, bacalah informasi keselamatan yang dikirimkan bersama komputer Anda dan ikuti langkah-langkah di [Sebelum Mengerjakan Bagian Dalam Komputer](#). Setelah mengerjakan bagian dalam komputer Anda, ikuti instruksi di [Setelah Mengerjakan Bagian Dalam Komputer](#). Untuk praktik terbaik tentang keselamatan lainnya, lihat home page Kepatuhan Regulatori di www.dell.com/regulatory_compliance.

Langkah-langkah sebelumnya

- 1 Lepaskan [penutup bawah](#).
- 2 Lepaskan [baterai](#).
- 3 Lepaskan [kipas](#).
- 4 Lepaskan [unit pendingin](#).

Prosedur

- 1 Lepaskan sambungan kabel antena dari kartu nirkabel.
- 2 Lepaskan sekrup yang menahan bracket kabel-display ke board sistem.
- 3 Angkat bracket kabel-display dari board sistem.
- 4 Dengan menggunakan tab penarik, lepaskan sambungan kabel display dari board sistem.

- 5 Kelupas pita perekat pada konektor board tombol-Windows dan lepaskan sambungannya dari board sistem.

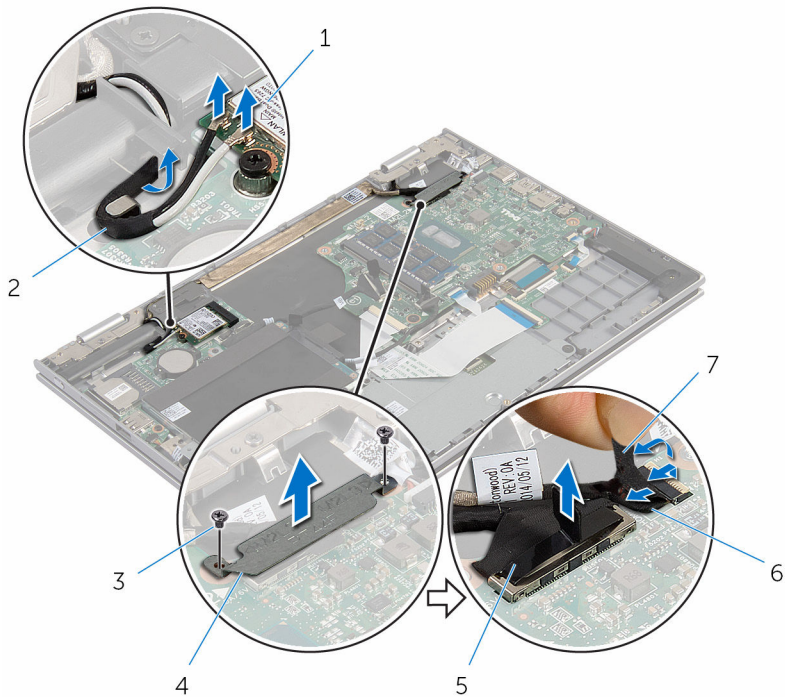

- | | | | |
|---|----------------|---|----------------------------|
| 1 | kartu nirkabel | 2 | kabel antena (2) |
| 3 | sekrup (2) | 4 | bracket kabel-display |
| 5 | kabel display | 6 | kabel board tombol-windows |
| 7 | pita perekat | | |

- 6 Balikkan komputer dan buka display sejauh mungkin.

△ PERHATIAN: Letakkan komputer pada permukaan yang lembut dan bersih untuk menghindari goresan pada display.

- 7 Letakkan komputer dengan menghadap ke bawah pada permukaan yang datar.
- 8 Lepaskan sekrup yang menahan unit display ke unit sandaran tangan dan keyboard.
- 9 Kelupas pita perekat yang menahan kabel display ke unit sandaran tangan dan keyboard.

10 Angkat unit display dari unit sandaran tangan dan keyboard.

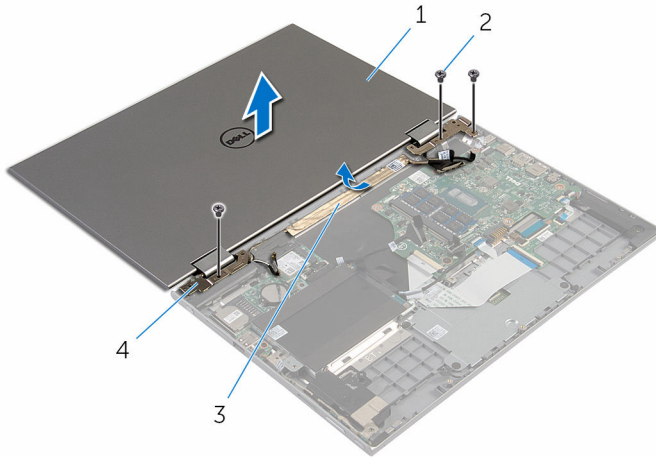

1 unit display

2 sekrup (3)

3 pita perekat

4 engsel display (2)

Memasang kembali unit display

 **PERINGATAN:** Sebelum mengerjakan bagian dalam komputer, bacalah informasi keselamatan yang dikirimkan bersama komputer Anda dan ikuti langkah-langkah di [Sebelum Mengerjakan Bagian Dalam Komputer](#). Setelah mengerjakan bagian dalam komputer Anda, ikuti instruksi di [Setelah Mengerjakan Bagian Dalam Komputer](#). Untuk praktik terbaik tentang keselamatan lainnya, lihat home page Kepatuhan Regulatori di www.dell.com/regulatory_compliance.

Prosedur

 **PERHATIAN:** Letakkan komputer pada permukaan yang lembut dan bersih untuk menghindari goresan pada display.

- 1 Letakkan unit display pada unit sandaran tangan dan keyboard.
- 2 Sejajarkan lubang sekrup pada engsel display dengan lubang sekrup pada unit sandaran tangan dan keyboard.
- 3 Tempelkan pita perekat yang menahan kabel display ke unit sandaran tangan dan keyboard.
- 4 Pasang kembali sekrup yang menahan unit display ke unit sandaran tangan dan keyboard.
- 5 Balikkan komputer dan tutup display.
- 6 Geser konektor board tombol-Windows ke dalam kait konektor pada board sistem dan tekan kait untuk menahan kabel tersebut.
- 7 Tempelkan perekat ke kabel board tombol-Windows.
- 8 Sambungkan kabel display ke board sistem.
- 9 Sejajarkan lubang sekrup pada bracket kabel display dengan lubang sekrup pada board sistem.
- 10 Pasang kembali sekrup yang menahan bracket kabel display ke board sistem.
- 11 Sambungkan kabel antena ke kartu nirkabel.

Langkah-langkah berikutnya

- 1 Pasang kembali [baterai](#).

2 Pasang kembali [penutup bawah](#).

Melepaskan unit dudukan-stylus



PERINGATAN: Sebelum mengerjakan bagian dalam komputer, bacalah informasi keselamatan yang dikirimkan bersama komputer Anda dan ikuti langkah-langkah di [Sebelum Mengerjakan Bagian Dalam Komputer](#). Setelah mengerjakan bagian dalam komputer Anda, ikuti instruksi di [Setelah Mengerjakan Bagian Dalam Komputer](#). Untuk praktik terbaik tentang keselamatan lainnya, lihat home page Kepatuhan Regulatori di www.dell.com/regulatory_compliance.

Langkah-langkah sebelumnya

- 1 Lepaskan [penutup bawah](#).
- 2 Lepaskan [baterai](#).
- 3 Lepaskan [unit display](#).

Prosedur

- 1 Tekan untuk melepaskan stylus dari dudukan stylus.

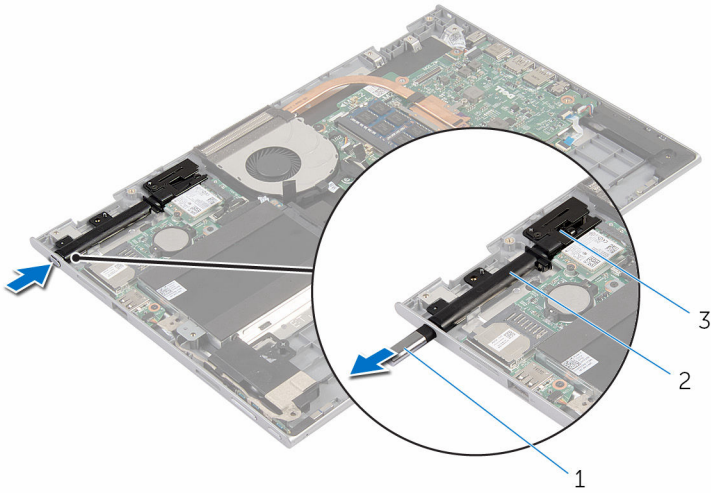

1 stylus

2 dudukan stylus

3 kunci stylus

- 2 Lepaskan sekrup dan angkat kunci stylus dari unit sandaran tangan dan keyboard.

3 Angkat dudukan stylus dari unit sandaran tangan dan keyboard.

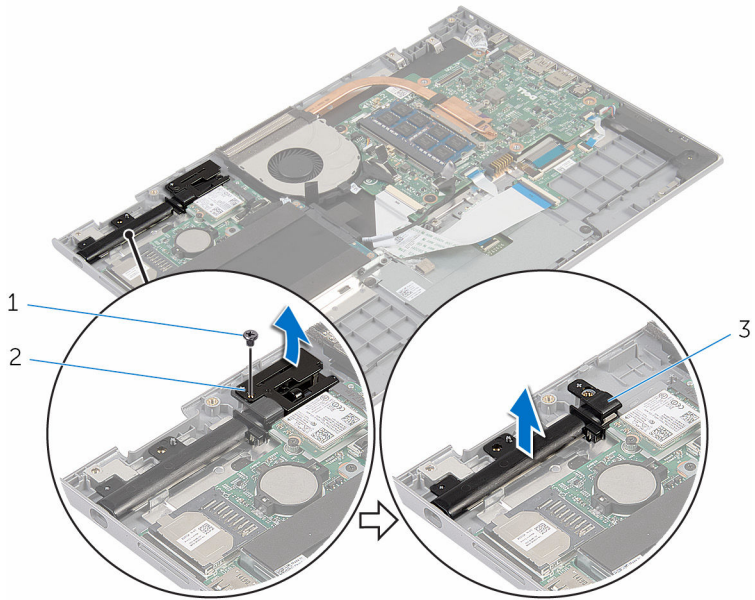

1 sekrup

2 kunci stylus

3 dudukan stylus

Memasang kembali unit dudukan-stylus



PERINGATAN: Sebelum mengerjakan bagian dalam komputer, bacalah informasi keselamatan yang dikirimkan bersama komputer Anda dan ikuti langkah-langkah di [Sebelum Mengerjakan Bagian Dalam Komputer](#). Setelah mengerjakan bagian dalam komputer Anda, ikuti instruksi di [Setelah Mengerjakan Bagian Dalam Komputer](#). Untuk praktik terbaik tentang keselamatan lainnya, lihat home page Kepatuhan Regulatori di www.dell.com/regulatory_compliance.

Prosedur

- 1 Letakkan dudukan stylus dan kunci stylus pada unit sandaran tangan dan keyboard.
- 2 Sejajarkan lubang sekrup pada dudukan stylus dan kunci stylus dengan lubang sekrup pada unit sandaran tangan dan keyboard.
- 3 Pasang kembali sekrup yang menahan dudukan stylus dan kunci stylus ke unit sandaran tangan dan keyboard.
- 4 Sisipkan stylus ke dalam dudukan stylus dan tekan untuk memasukkannya ke tempatnya.

Langkah-langkah berikutnya

- 1 Pasang kembali [unit display](#).
- 2 Pasang kembali [baterai](#).
- 3 Pasang kembali [penutup bawah](#).

Melepaskan unit sandaran tangan dan keyboard

 **PERINGATAN:** Sebelum mengerjakan bagian dalam komputer, bacalah informasi keselamatan yang dikirimkan bersama komputer Anda dan ikuti langkah-langkah di [Sebelum Mengerjakan Bagian Dalam Komputer](#). Setelah mengerjakan bagian dalam komputer Anda, ikuti instruksi di [Setelah Mengerjakan Bagian Dalam Komputer](#). Untuk praktik terbaik tentang keselamatan lainnya, lihat home page Kepatuhan Regulatori di www.dell.com/regulatory_compliance.

Langkah-langkah sebelumnya

- 1 Lepaskan [penutup bawah](#).
- 2 Lepaskan [baterai](#).
- 3 Ikuti prosedur dari langkah 1 hingga langkah 3 di "[Melepaskan hard disk](#)".
- 4 Lepaskan [unitudukan stylus](#).
- 5 Lepaskan [daughter-board keyboard](#).
- 6 Lepaskan [panel sentuh](#).
- 7 Lepaskan [kipas](#).
- 8 Lepaskan [unit pendingin](#).
- 9 Lepaskan [board I/O](#).
- 10 Lepaskan [speaker](#).
- 11 Lepaskan [unit display](#).
- 12 Lepaskan [port adaptor daya](#).
- 13 Lepaskan [board sistem](#).

Prosedur

Setelah melakukan tahap-tahap yang ada di dalam langkah-langkah sebelumnya, akan tersisa unit sandaran tangan dan keyboard.

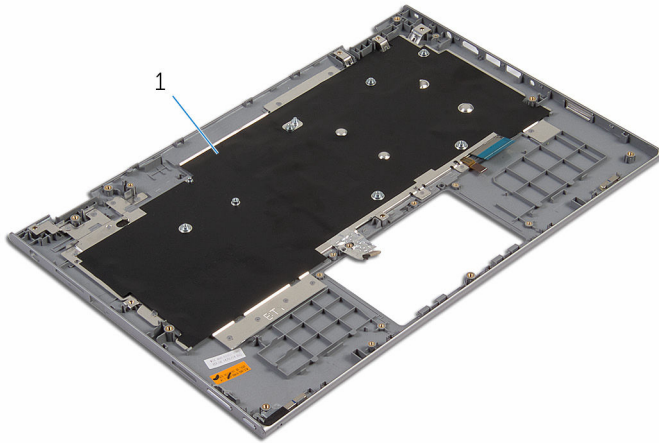

- 1 unit sandaran tangan dan keyboard

Memasang kembali unit sandaran tangan dan keyboard



PERINGATAN: Sebelum mengerjakan bagian dalam komputer, bacalah informasi keselamatan yang dikirimkan bersama komputer Anda dan ikuti langkah-langkah di [Sebelum Mengerjakan Bagian Dalam Komputer](#). Setelah mengerjakan bagian dalam komputer Anda, ikuti instruksi di [Setelah Mengerjakan Bagian Dalam Komputer](#). Untuk praktik terbaik tentang keselamatan lainnya, lihat home page Kepatuhan Regulatori di www.dell.com/regulatory_compliance.

Prosedur

Letakkan unit sandaran tangan dan keyboard pada permukaan yang datar dengan keyboard menghadap ke bawah.

Langkah-langkah berikutnya

- 1 Pasang kembali [board sistem](#).
- 2 Pasang kembali [port adaptor daya](#).
- 3 Pasang kembali [unit display](#).
- 4 Pasang kembali [speaker](#).
- 5 Pasang kembali [board I/O](#).
- 6 Pasang kembali [unit pendingin](#).
- 7 Pasang kembali [kipas](#).
- 8 Pasang kembali [panel sentuh](#).
- 9 Pasang kembali [daughter-board keyboard](#).
- 10 Pasang kembali [unit dudukan-stylus](#).
- 11 Ikuti prosedur dari langkah 4 hingga langkah 6 di "[Memasang kembali hard disk](#)".
- 12 Pasang kembali [baterai](#).
- 13 Pasang kembali [penutup bawah](#).

Melepaskan panel display



PERINGATAN: Sebelum mengerjakan bagian dalam komputer, bacalah informasi keselamatan yang dikirimkan bersama komputer Anda dan ikuti langkah-langkah di [Sebelum Mengerjakan Bagian Dalam Komputer](#). Setelah mengerjakan bagian dalam komputer Anda, ikuti instruksi di [Setelah Mengerjakan Bagian Dalam Komputer](#). Untuk praktik terbaik tentang keselamatan lainnya, lihat home page Kepatuhan Regulatori di www.dell.com/regulatory_compliance.

Langkah-langkah sebelumnya

- 1 Lepaskan [penutup bawah](#).
- 2 Lepaskan [baterai](#).
- 3 Lepaskan [unit display](#).

Prosedur

- 1 Lepaskan kabel display dari pemandu perutean yang ada di dalam penutup engsel.

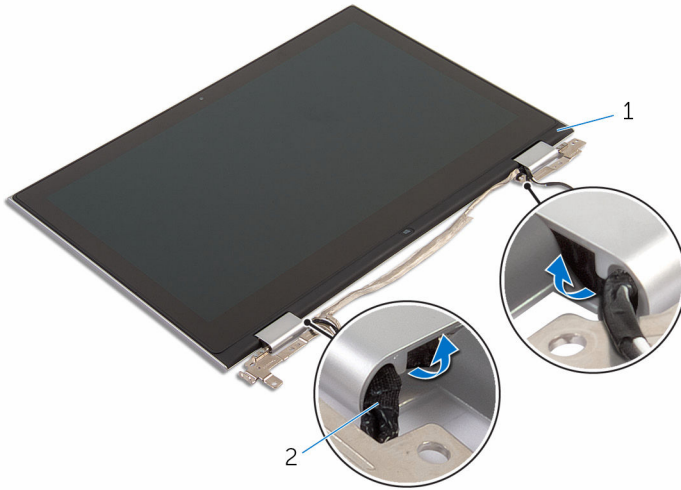

1 unit panel display

2 kabel display

- 2 Dengan menggunakan pencungkil plastik, cangkil panel-display dari unit penutup-belakang display dan antena.

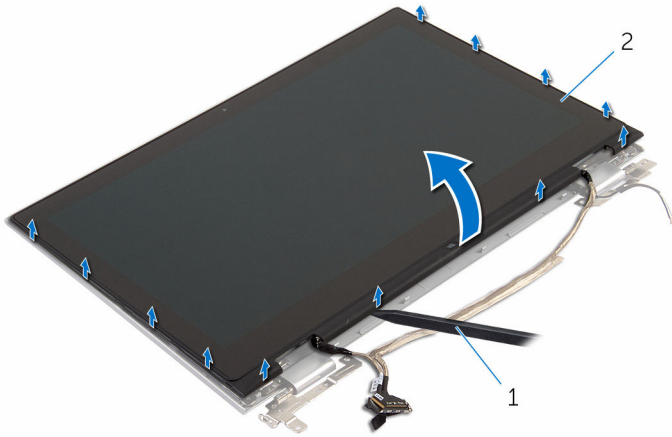

1 pencungkil plastik

2 unit panel display

- 3 Lepaskan [kamera](#).

- 4 Lepaskan [board tombol-Windows](#).

Setelah melakukan langkah-langkah di atas, akan tersisa panel display.



1 panel display

Memasang kembali panel display



PERINGATAN: Sebelum mengerjakan bagian dalam komputer, bacalah informasi keselamatan yang dikirimkan bersama komputer Anda dan ikuti langkah-langkah di [Sebelum Mengerjakan Bagian Dalam Komputer](#). Setelah mengerjakan bagian dalam komputer Anda, ikuti instruksi di [Setelah Mengerjakan Bagian Dalam Komputer](#). Untuk praktik terbaik tentang keselamatan lainnya, lihat home page Kepatuhan Regulatori di www.dell.com/regulatory_compliance.

Prosedur

- 1 Tempatkan panel display pada permukaan yang datar.
- 2 Pasang kembali [board tombol-Windows](#).
- 3 Pasang kembali [kamera](#).
- 4 Rutekan kabel display ke dalam pemandu perutean yang ada di dalam penutup engsel.
- 5 Sejajarkan unit panel-display dengan unit penutup-belakang display dan antena lalu tekan perlahan unit penutup-belakang display dan antena tersebut ke tempatnya.

Langkah-langkah berikutnya

- 1 Pasang kembali [unit display](#).
- 2 Pasang kembali [baterai](#).
- 3 Pasang kembali [penutup bawah](#).

Melepaskan engsel display



PERINGATAN: Sebelum mengerjakan bagian dalam komputer, bacalah informasi keselamatan yang dikirimkan bersama komputer Anda dan ikuti langkah-langkah di [Sebelum Mengerjakan Bagian Dalam Komputer](#). Setelah mengerjakan bagian dalam komputer Anda, ikuti instruksi di [Setelah Mengerjakan Bagian Dalam Komputer](#). Untuk praktik terbaik tentang keselamatan lainnya, lihat home page Kepatuhan Regulatori di www.dell.com/regulatory_compliance.

Langkah-langkah sebelumnya

- 1 Lepaskan [penutup bawah](#).
- 2 Lepaskan [baterai](#).
- 3 Lepaskan [unit display](#).
- 4 Lepaskan [unit penutup-belakang display dan antena](#).

Prosedur

- 1 Letakkan unit penutup-belakang display dan antena pada permukaan yang datar.
- 2 Lepaskan kabel antena melalui pemandu perutean pada penutup engsel.
- 3 Lepaskan sekrup yang menahan engsel display ke unit penutup-belakang display dan antena.

4 Angkat engsel dari unit penutup-belakang display dan antenna.

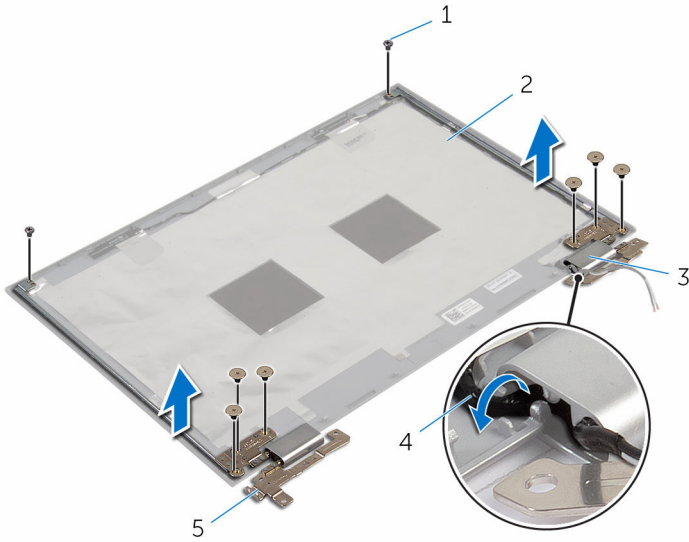

1 sekrup (8)

2 unit penutup-belakang display dan antenna

3 penutup engsel (2)

4 kabel antenna (2)

5 engsel display (2)

Memasang kembali engsel display



PERINGATAN: Sebelum mengerjakan bagian dalam komputer, bacalah informasi keselamatan yang dikirimkan bersama komputer Anda dan ikuti langkah-langkah di [Sebelum Mengerjakan Bagian Dalam Komputer](#). Setelah mengerjakan bagian dalam komputer Anda, ikuti instruksi di [Setelah Mengerjakan Bagian Dalam Komputer](#). Untuk praktik terbaik tentang keselamatan lainnya, lihat home page Kepatuhan Regulatori di www.dell.com/regulatory_compliance.

Prosedur

- 1 Sejajarkan lubang sekrup pada engsel display dengan lubang sekrup pada unit penutup-belakang display dan antena.
- 2 Pasang kembali sekrup yang menahan engsel display ke unit penutup-belakang display dan antena.
- 3 Rutekan kabel antena melalui pemandu perutean pada penutup engsel dan kencangkan ke tempatnya.

Langkah-langkah berikutnya

- 1 Pasang kembali [unit penutup-belakang display dan antena](#).
- 2 Pasang kembali [unit display](#).
- 3 Pasang kembali [baterai](#).
- 4 Pasang kembali [penutup bawah](#).

Melepaskan unit penutup-belakang display dan antena



PERINGATAN: Sebelum mengerjakan bagian dalam komputer, bacalah informasi keselamatan yang dikirimkan bersama komputer Anda dan ikuti langkah-langkah di [Sebelum Mengerjakan Bagian Dalam Komputer](#). Setelah mengerjakan bagian dalam komputer Anda, ikuti instruksi di [Setelah Mengerjakan Bagian Dalam Komputer](#). Untuk praktik terbaik tentang keselamatan lainnya, lihat home page Kepatuhan Regulatori di www.dell.com/regulatory_compliance.

Langkah-langkah sebelumnya

- 1 Lepaskan [penutup bawah](#).
- 2 Lepaskan [baterai](#).
- 3 Lepaskan [unit display](#).
- 4 Lepaskan [panel display](#).
- 5 Lepaskan [engsel display](#).

Prosedur

Setelah melakukan tahap-tahap di dalam langkah-langkah sebelumnya, akan tersisa unit penutup-belakang display dan antena.

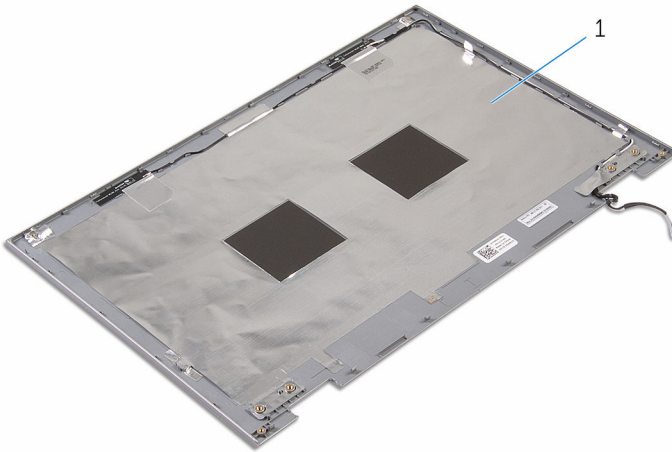

- 1 unit penutup-belakang display dan antena

Memasang kembali unit penutup-belakang display dan antena



PERINGATAN: Sebelum mengerjakan bagian dalam komputer, bacalah informasi keselamatan yang dikirimkan bersama komputer Anda dan ikuti langkah-langkah di [Sebelum Mengerjakan Bagian Dalam Komputer](#). Setelah mengerjakan bagian dalam komputer Anda, ikuti instruksi di [Setelah Mengerjakan Bagian Dalam Komputer](#). Untuk praktik terbaik tentang keselamatan lainnya, lihat home page Kepatuhan Regulatori di www.dell.com/regulatory_compliance.

Prosedur

Letakkan unit penutup-belakang display dan antena pada permukaan yang datar.

Langkah-langkah berikutnya

- 1 Pasang kembali [engsel display](#).
- 2 Pasang kembali [panel display](#).
- 3 Pasang kembali [unit display](#).
- 4 Pasang kembali [baterai](#).
- 5 Pasang kembali [penutup bawah](#).

Melepaskan kamera



PERINGATAN: Sebelum mengerjakan bagian dalam komputer, bacalah informasi keselamatan yang dikirimkan bersama komputer Anda dan ikuti langkah-langkah di [Sebelum Mengerjakan Bagian Dalam Komputer](#). Setelah mengerjakan bagian dalam komputer Anda, ikuti instruksi di [Setelah Mengerjakan Bagian Dalam Komputer](#). Untuk praktik terbaik tentang keselamatan lainnya, lihat home page Kepatuhan Regulatori di www.dell.com/regulatory_compliance.

Langkah-langkah sebelumnya

- 1 Lepaskan [penutup bawah](#).
- 2 Lepaskan [baterai](#).
- 3 Lepaskan [unit display](#).
- 4 Lepaskan [unit penutup-belakang display dan antena](#).

Prosedur



PERHATIAN: Letakkan unit panel-display pada permukaan yang lembut dan bersih untuk menghindari goresan pada display.

- 1 Letakkan unit panel-display menghadap ke bawah pada permukaan yang datar.
- 2 Dengan menggunakan pencungkil plastik, cungkil modul kamera dari bezel display.

- 3** Balikkan modul kamera dan lepaskan sambungan kabel kamera dari modul kamera.

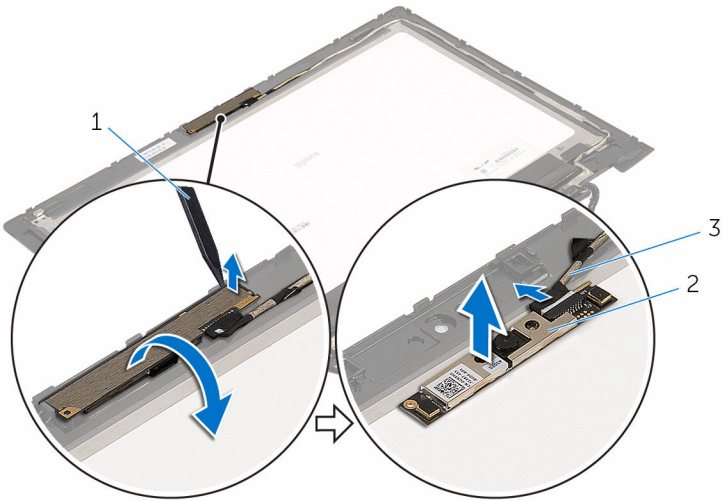

1 pencungkil plastik

2 kamera

3 kabel kamera

Memasang kembali kamera



PERINGATAN: Sebelum mengerjakan bagian dalam komputer, bacalah informasi keselamatan yang dikirimkan bersama komputer Anda dan ikuti langkah-langkah di [Sebelum Mengerjakan Bagian Dalam Komputer](#). Setelah mengerjakan bagian dalam komputer Anda, ikuti instruksi di [Setelah Mengerjakan Bagian Dalam Komputer](#). Untuk praktik terbaik tentang keselamatan lainnya, lihat home page Kepatuhan Regulatori di www.dell.com/regulatory_compliance.

Prosedur

- 1 Sambungkan kabel kamera ke modul kamera.
- 2 Dengan menggunakan tiang penyelaran, letakkan modul kamera pada bezel display dan masukkan ke tempatnya.

Langkah-langkah berikutnya

- 1 Pasang kembali [unit penutup-belakang display dan antena](#).
- 2 Pasang kembali [unit display](#).
- 3 Pasang kembali [baterai](#).
- 4 Pasang kembali [penutup bawah](#).

Melepaskan board tombol-Windows

 **PERINGATAN:** Sebelum mengerjakan bagian dalam komputer, bacalah informasi keselamatan yang dikirimkan bersama komputer Anda dan ikuti langkah-langkah di [Sebelum Mengerjakan Bagian Dalam Komputer](#). Setelah mengerjakan bagian dalam komputer Anda, ikuti instruksi di [Setelah Mengerjakan Bagian Dalam Komputer](#). Untuk praktik terbaik tentang keselamatan lainnya, lihat home page Kepatuhan Regulatori di www.dell.com/regulatory_compliance.

Langkah-langkah sebelumnya

- 1 Lepaskan [penutup bawah](#).
- 2 Lepaskan [baterai](#).
- 3 Lepaskan [unit display](#).
- 4 Lepaskan [unit penutup-belakang display dan antena](#).

Prosedur

 **PERHATIAN:** Letakkan unit panel-display pada permukaan yang lembut dan bersih untuk menghindari goresan pada display.

- 1 Letakkan unit panel-display menghadap ke bawah pada permukaan yang datar.
- 2 Lepaskan sekrup yang menahan board tombol-Windows ke bezel display.
- 3 Balikkan board tombol-Windows.
- 4 Kelupas pita perekat dan lepaskan sambungan kabel board tombol-Windows dari board tombol-Windows.

5 Angkat board tombol-Windows dari bezel display.

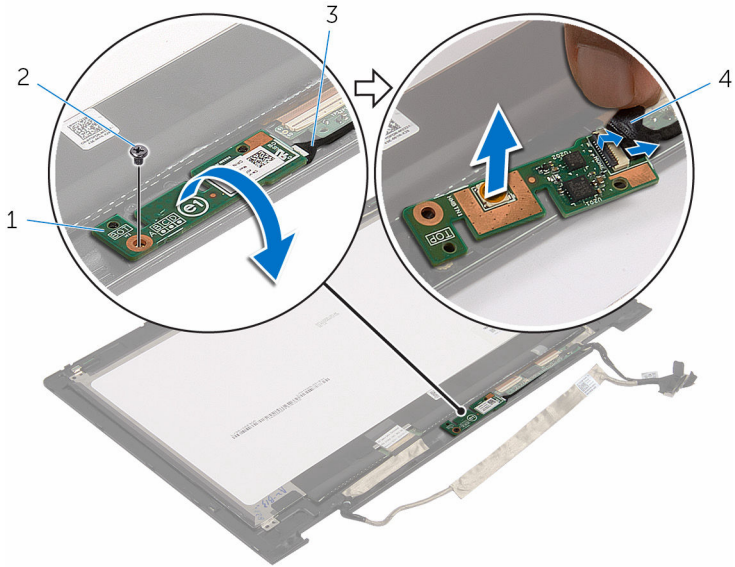

- | | | | |
|---|----------------------------|---|--------------|
| 1 | board tombol-windows | 2 | sekrup |
| 3 | kabel board tombol-windows | 4 | pita perekat |

Memasang kembali board tombol-Windows



PERINGATAN: Sebelum mengerjakan bagian dalam komputer, bacalah informasi keselamatan yang dikirimkan bersama komputer Anda dan ikuti langkah-langkah di [Sebelum Mengerjakan Bagian Dalam Komputer](#). Setelah mengerjakan bagian dalam komputer Anda, ikuti instruksi di [Setelah Mengerjakan Bagian Dalam Komputer](#). Untuk praktik terbaik tentang keselamatan lainnya, lihat home page Kepatuhan Regulatori di www.dell.com/regulatory_compliance.

Prosedur

- 1 Geser kabel board tombol-Windows ke dalam konektor pada board tombol-Windows dan tekan kaitnya untuk menahan kabel tersebut.
- 2 Putar board tombol-Windows dan sejajarkan lubang sekrup pada board tombol-Windows pada bezel display.
- 3 Pasang kembali sekrup yang menahan board tombol-Windows ke bezel display.
- 4 Balikkan unit panel-display.

Langkah-langkah berikutnya

- 1 Pasang kembali [unit penutup-belakang display dan antena](#) .
- 2 Pasang kembali [unit display](#).
- 3 Pasang kembali [baterai](#).
- 4 Pasang kembali [penutup bawah](#).

Melepaskan kabel display



PERINGATAN: Sebelum mengerjakan bagian dalam komputer, bacalah informasi keselamatan yang dikirimkan bersama komputer Anda dan ikuti langkah-langkah di [Sebelum Mengerjakan Bagian Dalam Komputer](#). Setelah mengerjakan bagian dalam komputer Anda, ikuti instruksi di [Setelah Mengerjakan Bagian Dalam Komputer](#). Untuk praktik terbaik tentang keselamatan lainnya, lihat home page Kepatuhan Regulatori di www.dell.com/regulatory_compliance.

Langkah-langkah sebelumnya

- 1 Lepaskan [penutup bawah](#).
- 2 Lepaskan [baterai](#).
- 3 Lepaskan [unit display](#).
- 4 Lepaskan [unit penutup-belakang display dan antena](#).
- 5 Lepaskan [kamera](#).

Prosedur

- 1 Kelupas pita perekat dan angkat kait untuk melepaskan sambungan kabel display dari panel display.
- 2 Lepaskan sambungan kabel board tombol-Windows.
- 3 Kelupas pita perekat, angkat kait konektor untuk memutuskan sambungan kabel board layar-sentuh dari board layar-sentuh.
- 4 Lepaskan kabel kamera dari pemandu perutean pada bezel display.
- 5 Angkat kait konektor lalu lepaskan sambungan kabel display dari board sentuh.
- 6 Catat perutean kabel display dan lepaskan kabel display dari pemandu perutean pada bezel display.

7 Angkat kabel display dari bezel display.

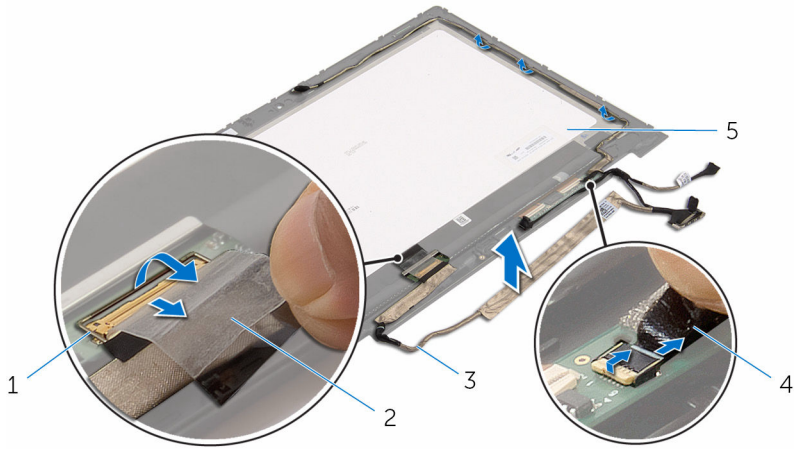

1 kait konektor untuk kabel display

2 pita perekat

3 kabel display

4 kabel board layar sentuh

5 panel display

Memasang kembali kabel display



PERINGATAN: Sebelum mengerjakan bagian dalam komputer, bacalah informasi keselamatan yang dikirimkan bersama komputer Anda dan ikuti langkah-langkah di [Sebelum Mengerjakan Bagian Dalam Komputer](#). Setelah mengerjakan bagian dalam komputer Anda, ikuti instruksi di [Setelah Mengerjakan Bagian Dalam Komputer](#). Untuk praktik terbaik tentang keselamatan lainnya, lihat home page Kepatuhan Regulatori di www.dell.com/regulatory_compliance.

Prosedur

- 1 Rutekan kabel display melalui pemandu perutean pada bezel display.
- 2 Geser kabel display ke dalam konektor pada board sentuh dan tekan kaitnya untuk menahan kabel tersebut.
- 3 Rutekan kabel kamera melalui pemandu perutean pada bezel display.
- 4 Tempelkan pita perekat, sambungkan kabel board layar-sentuh dan tekan kait konektor untuk menahan kabel tersebut.
- 5 Geser kabel board tombol-Windows ke dalam konektor pada board tombol-Windows dan tekan kaitnya untuk menahan kabel tersebut.
- 6 Tempelkan pita perekat pada konektor board tombol-Windows.

Langkah-langkah berikutnya

- 1 Pasang kembali [unit penutup-belakang display dan antena](#).
- 2 Pasang kembali [unit display](#).
- 3 Pasang kembali [kamera](#).
- 4 Pasang kembali [baterai](#).
- 5 Pasang kembali [penutup bawah](#).

Menjalankan Flashing BIOS

Anda mungkin perlu melakukan flash (pembaruan) pada BIOS ketika pembaruan tersedia atau setelah memasang kembali board sistem. Untuk menjalankan flashing BIOS:

- 1 Hidupkan komputer.
- 2 Kunjungi www.dell.com/support.
- 3 Klik **Product Support** (Dukungan Produk), masukkan Tag Servis dari komputer Anda lalu klik **Submit** (Ajukan).
 -  **CATATAN:** Jika Anda tidak memiliki Tag Servis, gunakan fitur deteksi otomatis atau ramban secara manual untuk melihat mode komputer Anda.
- 4 Klik **Drivers & downloads** (Driver & unduhan).
- 5 Pilih sistem operasi yang dipasang di komputer Anda.
- 6 Gulir ke bawah halaman dan luaskan **BIOS**.
- 7 Klik **Download File** (Unduh File) untuk mengunduh versi BIOS terbaru untuk komputer Anda.
- 8 Simpan file dan, setelah unduhan selesai, navigasikan ke folder tempat Anda menyimpan file update BIOS tersebut.
- 9 Klik dua kali pada ikon file pembaruan BIOS tersebut lalu ikuti petunjuk yang ditampilkan pada layar.

Mendapatkan bantuan dan menghubungi Dell

Sumber daya bantuan mandiri

Anda bisa mendapatkan informasi dan bantuan tentang produk dan layanan Dell dengan menggunakan sumber daya bantuan mandiri ini:

Informasi tentang produk dan layanan Dell.

www.dell.com

Windows 8.1 dan Windows 10

aplikasi Dell Help & Support (Bantuan & Dukungan Dell)



Windows 10

Aplikasi Get started (Cara memulai)



Windows 8.1

Aplikasi Bantuan + Tips



Mengakses bantuan dalam Windows 8, Windows 8.1, dan Windows 10

Dalam pencarian Windows, ketik **Help and Support** (Bantuan dan Dukungan), dan tekan **Enter**.

Mengakses bantuan di dalam Windows 7

Klik **Mulai** → **Bantuan dan Dukungan**.

Bantuan online untuk sistem operasi

www.dell.com/support/windows
www.dell.com/support/linux

Informasi pemecahan masalah, panduan pengguna, petunjuk pengaturan, spesifikasi produk, blog bantuan teknis, driver, pembaruan perangkat lunak, dan lain sebagainya



www.dell.com/support

Pelajari tentang sistem operasi Anda, pengaturan dan cara penggunaan komputer Anda, pencadangan data, diagnostik, dan lain sebagainya.

Lihat *Saya dan Dell Saya* di www.dell.com/support/manuals.

Menghubungi Dell

Untuk menghubungi Dell mengenai penjualan, dukungan teknis, atau masalah layanan pelanggan, lihat www.dell.com/contactdell.

-  **CATATAN:** Ketersediaan bervariasi tergantung negara dan produk, dan beberapa layanan mungkin tidak tersedia di negara Anda.
-  **CATATAN:** Jika Anda tidak memiliki sambungan internet aktif, Anda dapat menemukan informasi kontak pada faktur pembelian, slip kemasan, tagihan, atau katalog produk Dell.